

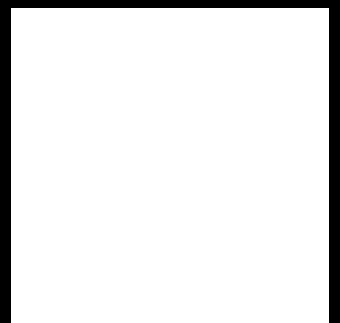

HENRAD

ENTDECKEN SIE HESTIA E

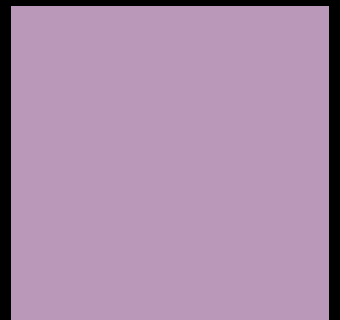
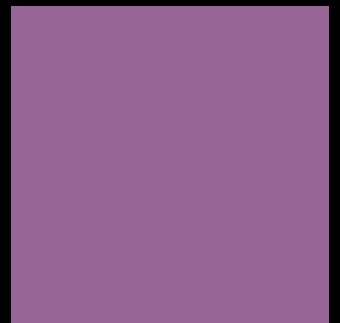
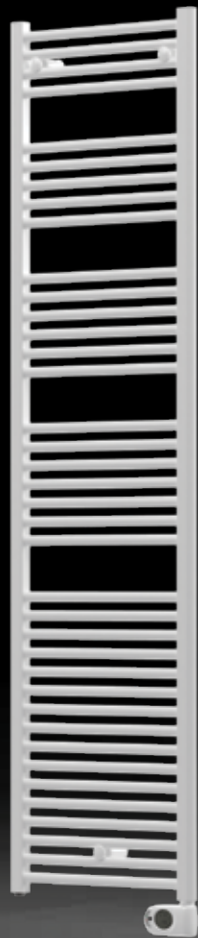

AUSSCHREIBUNGSTEXT

HESTIA E

Die elektrische Variante des Hestia Heizkörpers ist der Anfang einer neuen Ära für uns. Heutzutage werden neben der herkömmlichen hydraulischen Heizung auch alternative Energien verwendet. Henrad ist mit Hestia E auch in diesem Bereich tätig.

Produkt: elektrische klassische Badheizkörper
 Vormontiert: vorgefüllt mit Heizflüssigkeit und ausgestattet mit Thermostat. Erhältlich mit 1,1 m isoliertem Kabel ohne Stecker (mit Steuerkabel)
 Mitgeliefert: Konsolen, Schrauben, Dübel und Montageanleitung
 Steuerung: Bedienung über integriertem Thermostat mit integrierte +7 °C à +32 °C Wochenprogrammierung, Fenster Offen Erkennung und Boost-Taste.
 Verpackung: Alle unsere Heizkörper werden in einer strapazierfähigen Verpackung aus hochwertigem Karton und Schutzfolie ausgeliefert. Auf dem Etikett sind die Merkmale des Heizkörpers angegeben: Typ - Bauhöhe - Baulänge.
 Garantie: 10 Jahre für den Heizkörper und 2 Jahre für die elektrische Bauteile, bei Einhaltung der Installationsvorschriften, bei Erfüllung der Garantiebedingungen von Henrad und außerhalb des Spritzbereich.
 Lackierungsverfahren: Alle Heizkörper sind entfettet, eisenphosphatiert und standardmäßig im Farbton Henrad weiß 9016 pulverbeschichtet.
 Farbe: Henrad weiß 9016.
 Norm: Ökodesign-Richtlinie 2018 (Verordnung (EU) 2015/1188)
 Qualitätssicherung: NF
 Technische Daten: Netzspannung 230V ~50Hz, IP44, Klasse II.
 Bauhöhen: 906 | 1.226 | 1.466 | 1.866 mm
 Anzahl der Rohre: 18 | 26 | 30 | 38
 Baulängen: 500 | 600 mm
 Wärmeleistung: 500 | 750 | 1.000 W
 Rohre: waagrecht, O-Form, Durchmesser 23 mm

| | | Baulänge | |
|---------|----------|-----------------|-----------------|
| Bauhöhe | | L 500 | L 600 |
| H 906 | W | 500 W | |
| | Art. Nr. | 0188A0906010500 | |
| H 1226 | W | 750 W | 750 W |
| | Art. Nr. | 0188A1226010500 | 0188A1226010600 |
| H 1466 | W | 750 W | 1.000 W |
| | Art. Nr. | 0188A1466010500 | 0188A1466010600 |
| H 1866 | W | 1.000 W | 1.000 W |
| | Art. Nr. | 0188A1866010500 | 0188A1866010600 |



INTELLIGENTER THERMOSTAT

Temperatureinstellung: Regelbar von + 7 °C bis + 32 °C.
 6 Betriebsarten verfügbar: Auto / Komfort / ECO / Boost / Frostschutz / Stand-by
 Allgemeine Verwendung: Wöchentlich programmierbar.
 Fenster offen Erkennung: Automatisches Umschalten in den Frostschutzmodus, wenn eine bedeutende Temperatursenkung erkannt wird.
 Kindersicherung: Das Bedienfeld kann gesperrt werden.
 Ergonomisch: Display mit Hintergrundbeleuchtung, Einstellung ist einfach und intuitiv.

MONTAGE UND INSTALLATION

Der Hestia E Heizkörper entspricht der Klasse II der Schutzart IPX4 und kann daher in das Volumen 2 oder 3 des Badezimmers eingebaut werden (siehe Bild), sofern er gegen Spritzwasser geschützt ist und er nicht von einer Person die sich in der Badewanne oder Dusche befindet erreicht werden kann.

Bei Platzierung in Volumen 2 muss der Heizkörper zusätzlich durch eine feste Wand abgeschirmt werden. Der batteriebetriebene Thermostat sollte in Volumen 3 und außerhalb des Spritzwasserbereichs (IP20) positioniert werden. Der Heizkörper muss mit dem Heizelement in vertikaler Lage und dem Stromkabel im unteren Teil montiert werden.

Der Einbau mit Stromkabel oben oder mit Heizelement in horizontaler Lage ist nicht zulässig.

Das Gerät ist nach Klasse II isoliert und darf daher nicht geerdet werden. Das Gerät muss mit einem Einphasenstrom von 230V~50Hz versorgt werden.

Bitte schliessen Sie die Stromkabel nach folgendem Farbschema an:

- braunes Kabel = Phase
- blaues Kabel = Neutral
- schwarzes Kabel = Steuerkabel

ACHTUNG:

Unverwendete Steuerkabel immer isolieren, mangelhafte Steuereinheiten immer ausgetauscht gegen ein identisches Modell, in Rücksprache mit dem Fachgrosshändler. Beim austausch der Steuereinheit mit einem unterschiedlichen Model erlischt die Garantie sowie die Übereinstimmung mit den Sicherheitsvorschriften.

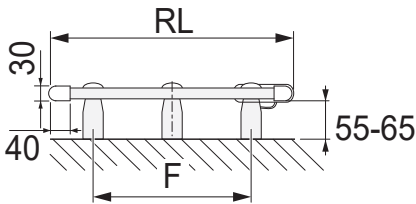
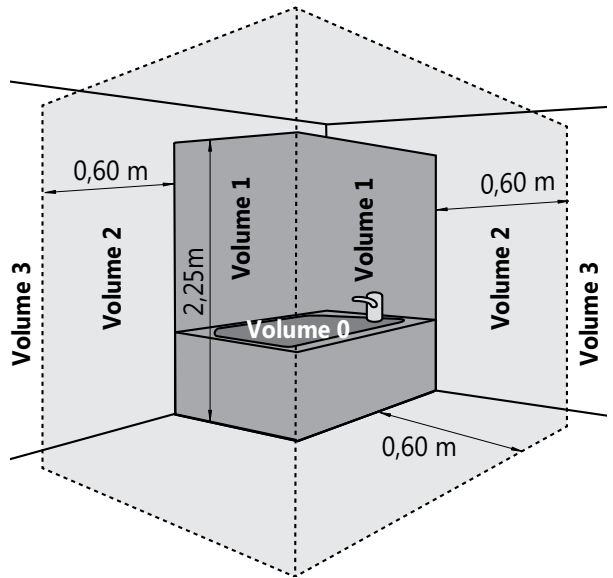

| RL | F |
|-----|-----|
| 500 | 350 |
| 600 | 450 |

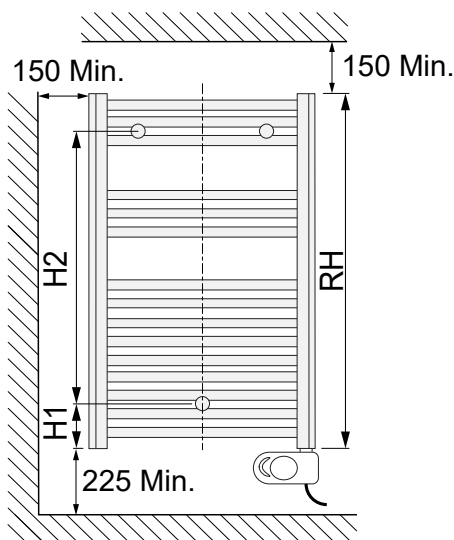

| RH | H1 | H2 |
|------|----|------|
| 906 | 93 | 720 |
| 1226 | 93 | 1040 |
| 1466 | 93 | 1280 |
| 1866 | 93 | 1690 |

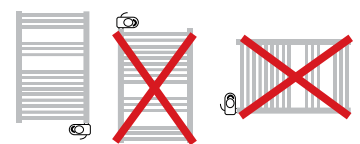

Die vollständige Montageanleitung ist verfügbar auf unserer Webseite bei den Technische Informationen des Hestia E oder über QR-Kode:



Australien • Belgien • Deutschland • Frankreich • Griechenland • Island • Litauen • Luxemburg
Niederlande • Norwegen • Polen • Schweden • Slowenien • Tschechien • Tunesien • Ukraine • Zypern

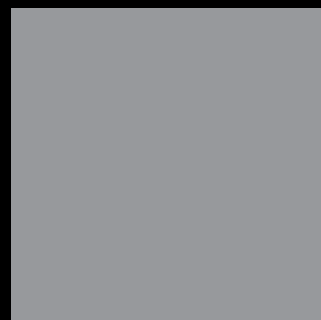

HENRAD

Henrad nv
Welvaartstraat 14 Postfach 6 • 2200 Herentals • Belgien

WWW.HENRAD.EU

