

**MANUALE DELLE ISTRUZIONI PER L'USO - RADIATORE ELETTRICO** pag. 1

**INSTRUCTIONS - ELECTRIC RADIATOR** page 13

**MODE D'EMPLOI - RADIATEUR ÉLECTRIQUE** page 25

**HANDLEIDING - ELEKTRISCHE RADIATOR** pag. 37

**HANDBUCH - ELEKTRISCHER HEIZKÖRPER** Seite 49

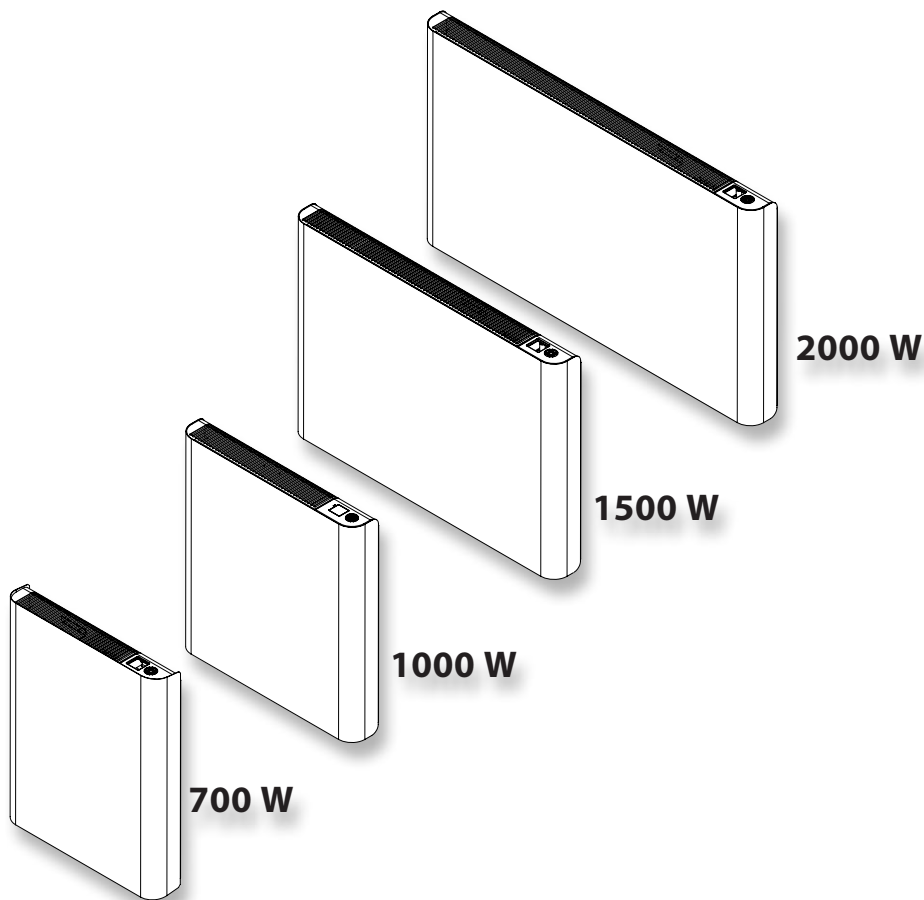

IT

GB

FR

NL

DE

FIG. 1

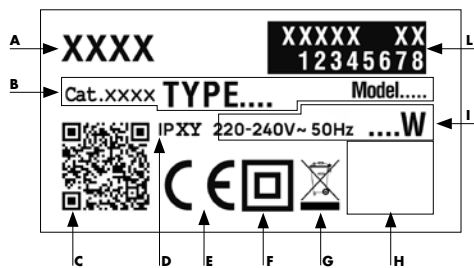
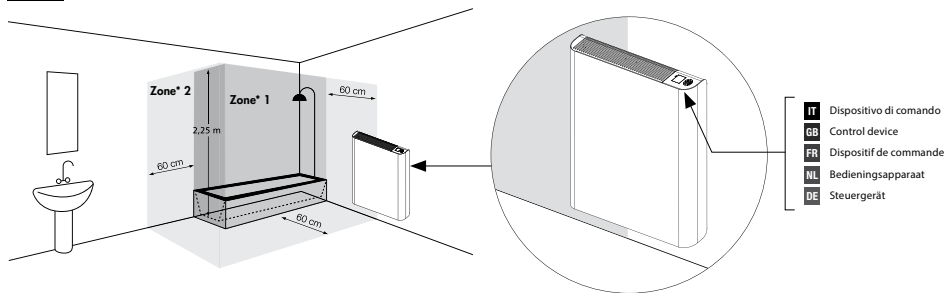

FIG. 2



\* Zona / Zone

FIG. 3

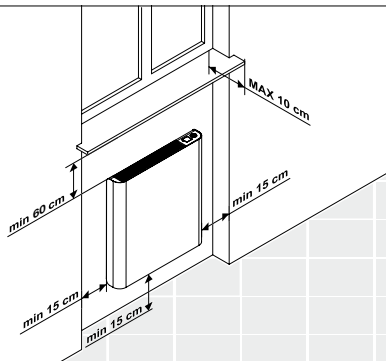

FIG. 4

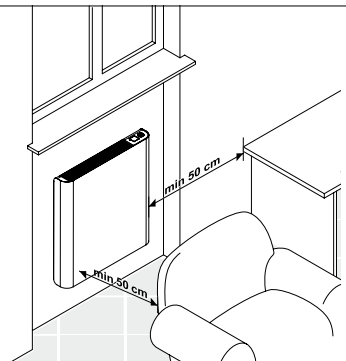

FIG. 5

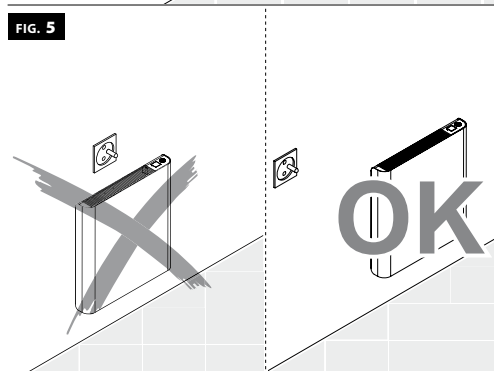

FIG. 6

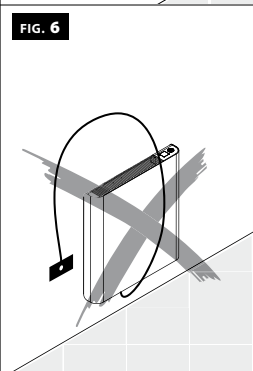
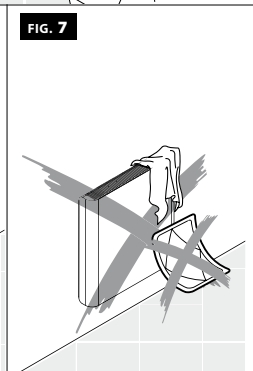
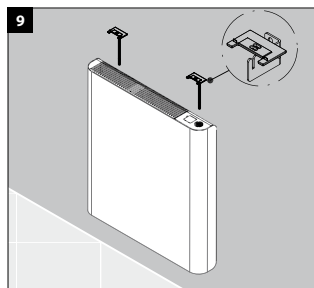
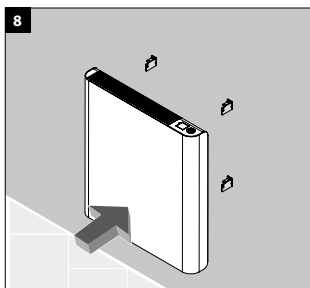
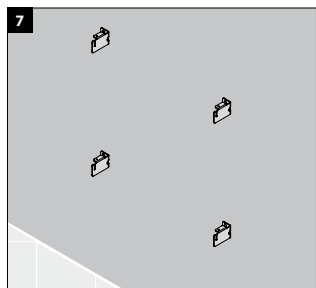
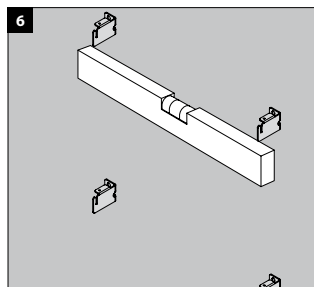
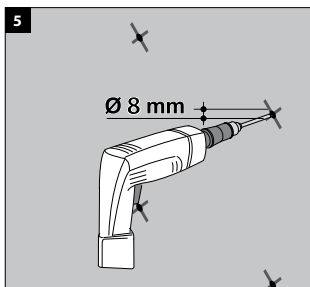
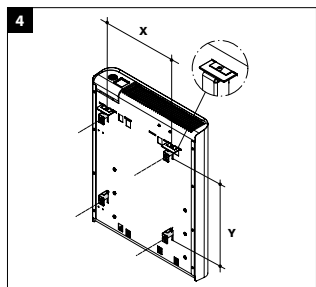
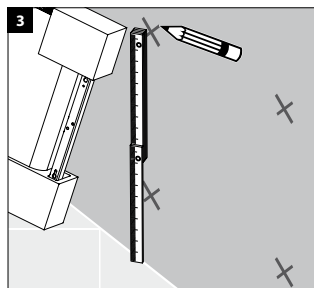
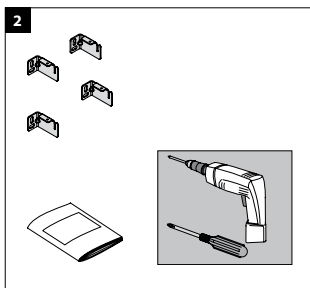
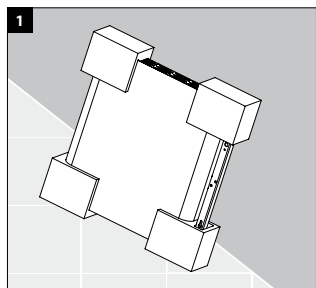

FIG. 7



SCHEMA 1 / SCHEME 1 / SCHÉMA 1

Potenza / Power / Puisseance / Vermogen / Leistung (W)	X (cm) / (cm) / (cm)	Y (cm) / (cm) / (cm)
700	30	32,3
1000	36	32,3
1500	64	32,3
2000	85	32,3



**SCHEMA 2 / SCHEME 2 / SCHÉMA 2**

Potenza / Power / Puissance / Vermogen / Leistung (W)	X (cm) / (cm) / (cm)	Y (cm) / (cm) / (cm)
700	17	32,5
1000	24	32,5
1500	52	32,5
2000	73	32,5

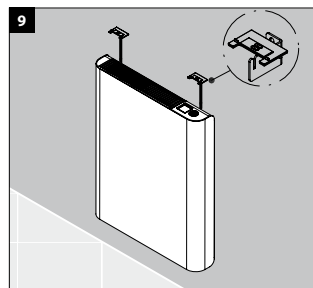
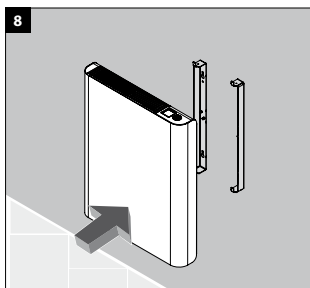
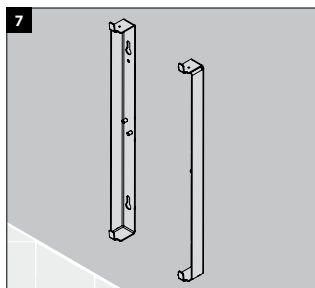
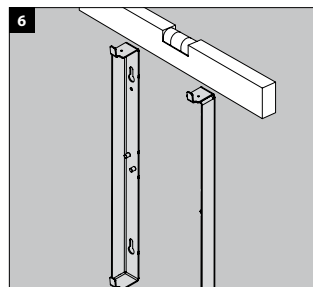
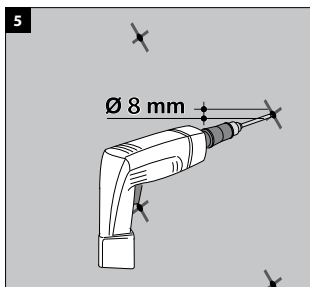
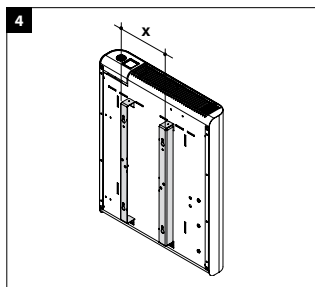
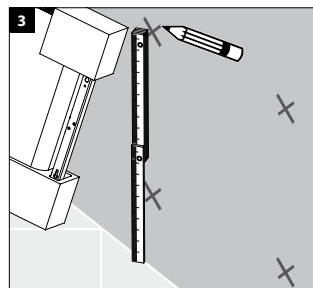
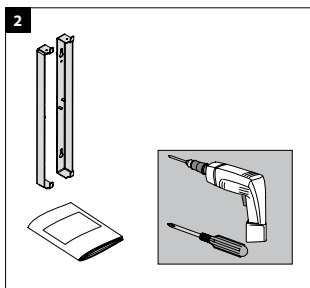
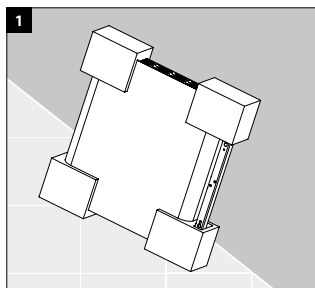

## SIMBOLOGIA USATA NEL MANUALE



ATTENZIONE!  
PERICOLO PER LA SICUREZZA DELLE PERSONE,  
DEGLI ANIMALI DOMESTICI E DEI BENI.



ATTENZIONE!  
PERICOLO DI SCOSSA ELETTRICA.



ATTENZIONE!  
PERICOLO DI DANNI AL PRODOTTO.



ATTENZIONE!  
TEMPERATURE ELEVATE.  
PERICOLO DI SCOTTATURA.



CONSIGLIO PER IL BUON  
FUNZIONAMENTO.



NON COPRIRE!

## ATTENZIONE



**AVVERTIMENTO** - Alcune parti di questo prodotto possono diventare molto calde ed essere causa di scottature. Particolare attenzione deve essere prestata in presenza di bambini o persone vulnerabili.



I bambini di età inferiore ai 3 anni, se non sorvegliati, devono essere tenuti a distanza dal radiatore.

I bambini di età compresa tra 3 e 8 anni dovrebbero poter esclusivamente accendere / spegnere l'apparecchio, posto che questo sia installato nella sua normale posizione di funzionamento ed essi siano sorvegliati o siano stati adeguatamente istruiti sull'uso in sicurezza dell'apparecchio, avendo compreso i rischi connessi al suo utilizzo.

I bambini di età compresa tra 3 e 8 anni non devono disconnettere, regolare o pulire l'apparecchio, nè effettuare la manutenzione.

L'apparecchio può essere utilizzato da bambini di età non inferiore a 8 anni e da persone con ridotte capacità fisiche, sensoriali o mentali, o prive di esperienza o della necessaria conoscenza, purché sotto sorveglianza oppure dopo che le stesse abbiano ricevuto istruzioni relative all'uso sicuro dell'apparecchio e alla comprensione dei pericoli ad esso inerenti. I bambini non devono giocare con l'apparecchio. La pulizia e la manutenzione destinata ad essere effettuata dall'utilizzatore non deve essere effettuata da bambini senza sorveglianza.



Non installare l'apparecchio:  
- immediatamente sotto o davanti ad una presa di corrente o ad una scatola di derivazione (Fig. 5)  
- a contatto con il muro o con il pavimento  
- vicino a tende, altri materiali infiammabili, combustibili o recipienti in pressione.



**ATTENZIONE:**  
Rispettare le distanze indicate nelle figure 3,4.



Installare e utilizzare l'apparecchio solo come indicato nelle presenti istruzioni.



Se il cavo di alimentazione è danneggiato, deve essere sostituito dal costruttore o dal suo servizio di assistenza tecnica o da altro personale qualificato al fine di evitare un pericolo. Non utilizzare l'apparecchio se lo stesso o il controllo elettronico sono danneggiati.



Assicurarsi che la linea di alimentazione sia dotata di un dispositivo che permetta il sezionamento dell'apparecchio dalla rete domestica, incluso il Filo Pilota, quando presente, secondo la normativa vigente.



**ATTENZIONE:** per evitare surriscaldamenti pericolosi non coprire in nessun caso l'apparecchio (Fig.7). Non ostruire il flusso dell'aria inserendo materiali all'interno.

## 1. CARATTERISTICHE DELL'APPARECCHIO

Tensione di alimentazione: 230 V~ 50 Hz

Classe di isolamento: II 

Grado di protezione: IP24

Potenza [W]	Lunghezza [cm]	Altezza [cm]	Corrente Nominale [A]
700	47	58	3
1000	54	58	4,3
1500	82	58	6,5
2000	103	58	8,6

Tabella 1



I dati tecnici dell'apparecchio sono indicati nell'etichetta caratteristiche posta sul lato del radiatore (Fig. 1).

A Marchio/Fabbricante	F Doppio isolamento
B Modello, type, categoria	G Modalità di smaltimento
C Codice Bidimensionale (QR)	H Marchi di Qualità
D Grado di protezione	I Tensione di alimentazione e Potenza
E Marcatura CE	L Numero di serie

## 2. INFORMAZIONI GENERALI



Disimballare l'apparecchio con cura, appoggiarlo sugli angolari in polistirolo o su un tappeto.

Il contenuto dell'imballo è:

- l'apparecchio
- kit di fissaggio
- manuale d'istruzione



Leggere attentamente e integralmente le istruzioni prima dell'installazione e dell'uso. Conservarle inoltre per consultazioni future.



Installare e utilizzare l'apparecchio solo come indicato nelle presenti istruzioni.



Queste istruzioni non coprono ogni possibile situazione che possa presentarsi. Fare sempre ricorso al buon senso e alla prudenza nell'installazione, nel funzionamento e nella conservazione dell'apparecchio.



È vietato alterare in qualsiasi modo le caratteristiche dell'apparecchio e rimuovere qualsiasi parte fissa compresi i tappi. Assicurarsi che l'apparecchio sia integro. Non utilizzare l'apparecchio se danneggiato, ma contattare il rivenditore o personale qualificato.



I materiali utilizzati per l'imballaggio sono riciclabili. Si consiglia quindi di riporli negli appositi contenitori per la raccolta differenziata.

## 3. POSIZIONAMENTO ED INSTALLAZIONE



L'apparecchio è costruito per il riscaldamento dei locali ad uso domestico o simile. Non deve essere adoperato per altri scopi. L'apparecchio deve essere utilizzato per l'installazione fissa a parete, come prescritto nelle presenti istruzioni. Installare l'apparecchio con il termostato posizionato in basso (Fig. 2).



Nella stanza da bagno (dotata di vasca o di doccia) installare l'apparecchio al di fuori della zona 1. Installare l'apparecchio in modo tale che il controllo elettronico e gli altri dispositivi di comando non possano essere toccati da una persona che si trovi nella vasca da bagno o nella doccia. È vietato l'utilizzo di spina per il collegamento del radiatore.



**Per i radiatori già provvisti di spina seguire le avvertenze riportate a pag 11.**



Rispettare le distanze indicate nelle figure 3,4.



- Non installare l'apparecchio:
- immediatamente sotto o davanti ad una presa di corrente o ad una scatola di derivazione (Fig. 5)
  - a contatto con il muro o con il pavimento
  - vicino a tende, altri materiali infiammabili, combustibili o recipienti in pressione.



Verificare che non ci siano tubi o cavi elettrici all'interno della parete che possano essere danneggiati durante il fissaggio.



L'apparecchio è equipaggiato con un sensore in grado di rilevare l'apertura di una eventuale finestra presente sopra di esso. Per il corretto funzionamento della funzione "Finestra Aperta" si consiglia di verificare e di attenersi alle prescrizioni riportate nel Cap. 4.3.2 prima del fissaggio a parete.

### 3.1 FISSAGGIO A PARETE



Viti e tasselli non inclusi



Assicurarsi che le viti e i tasselli siano adatti al tipo di parete su cui verrà installato l'apparecchio. Per qualsiasi dubbio rivolgersi a personale qualificato o al rivenditore.



Durante l'installazione assicurarsi che il cavo di alimentazione sia scollegato dalla linea elettrica.



Seguire la sequenza d'installazione presente nell'anta pieghevole della copertina (Schema 1), rispettando la distanza minima tra la parte inferiore del radiatore ed il pavimento (Fig. 3).

### 3.2 COLLEGAMENTO ELETTRICO



#### ATTENZIONE

L'installazione va fatta eseguire a un tecnico specializzato e in conformità con le norme vigenti nel rispettivo paese.

Quando l'apparecchio viene installato, assicurarsi che non sia alimentato elettricamente e che l'interruttore generale dell'impianto sia aperto in posizione "0".



L'alimentazione dell'apparecchio è a 230 V ~ 50 Hz. Assicurarsi che la linea elettrica sia adeguata ai dati riportati in tabella 1.



Assicurarsi che la linea di alimentazione sia dotata di un dispositivo che permetta il sezionamento dell'apparecchio dalla rete domestica, incluso il Filo Pilota, quando presente, secondo la normativa vigente.

In caso di installazione in locali da bagno la linea elettrica deve essere dotata di un dispositivo di protezione differenziale ad alta sensibilità con corrente nominale differenziale di intervento di 30 mA.

La linea di alimentazione e la centralina del Filo Pilota devono essere protetti con il medesimo differenziale.

Realizzare la connessione elettrica all'interno di una scatola di derivazione.

Nel caso di locali umidi (cucina, bagno) il collegamento dell'apparecchio al circuito deve essere localizzato ad almeno 25 cm dal pavimento.

Rispettare rigorosamente lo schema di collegamento elettrico riportato nella figura 8.



**Se il Filo Pilota non è collegato alla centralina di programmazione, va terminato ed isolato. Non collegare in alcun caso il Filo Pilota a terra.**



Assicurarsi che il cavo di alimentazione non possa in nessun modo entrare in contatto con la superficie dell'apparecchio (Fig.6).

### 4. REGOLAZIONE E FUNZIONAMENTO



L'apparecchio è costruito per riscaldare l'ambiente. Alcune parti di questo prodotto possono diventare molto calde ed essere causa di scottature. Particolare attenzione deve essere prestata in presenza di bambini o persone vulnerabili.



Mantenere materiali combustibili, infiammabili e i recipienti in pressione (ad esempio bombolette spray, estintori) ad almeno 50 cm dall'apparecchio. Non vaporizzare sostanze di alcun tipo sulla superficie.



Non toccare l'apparecchio con le mani o i piedi bagnati o umidi. Non bagnare il controllo elettronico con acqua o altri liquidi. Nel caso in cui dovesse succedere staccare l'alimentazione di corrente e lasciar asciugare completamente l'apparecchio.



L'installazione dell'apparecchio ad altitudini elevate provoca un aumento della temperatura dell'aria riscaldata.



In occasione della prima accensione è normale che l'apparecchio rilasci odore che sparisce in breve tempo. Si consiglia di arieggiare l'ambiente dopo il primo utilizzo.



Durante l'accensione dell'apparecchio in ambienti freddi è possibile che questo emetta dei rumori metallici, dovuti alla dilatazione dei materiali.

Fig. 8

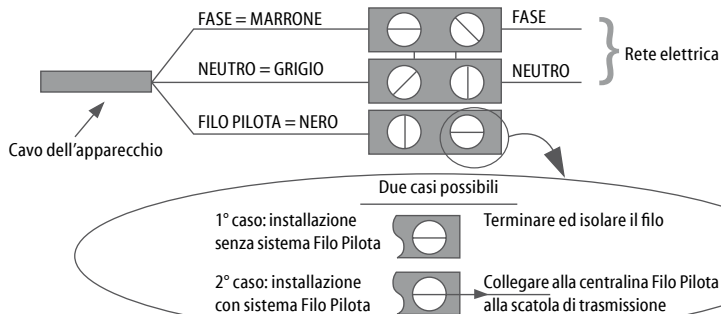

## UTILIZZO DEL RADIATORE DAL PANNELLO DI CONTROLLO:

### PANNELLO DI CONTROLLO

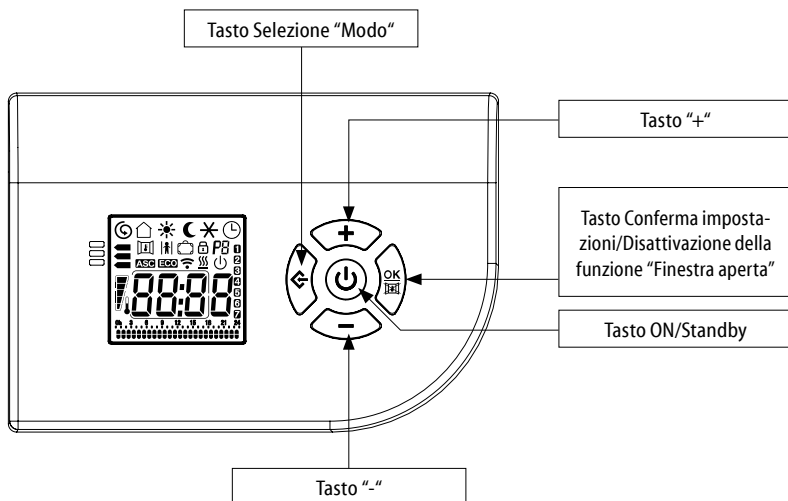

### DISPLAY

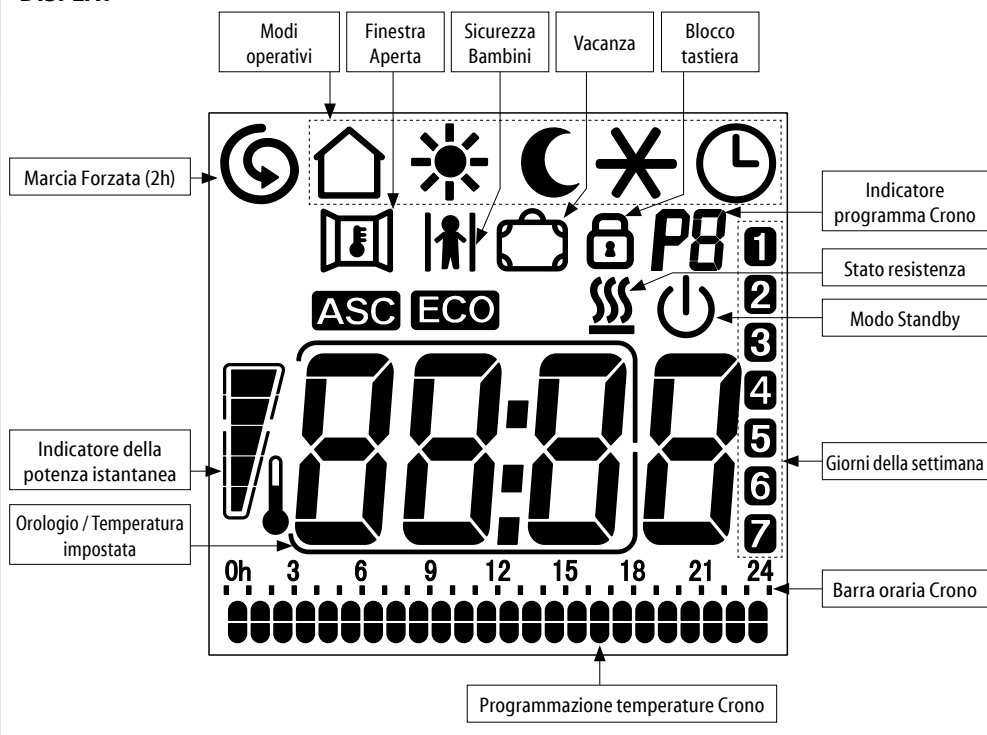



## 4.1 MODE ON/STANDBY



Nel modo "Standby" il display visualizza l'icona , l'ora e il giorno della settimana.

Tutti i modi, compreso il "Filo Pilota", sono sospesi, ma l'apparecchio rimane sotto tensione in attesa della ricezione di un comando.



Per accendere o spegnere l'apparecchio premere il tasto "Standby". Lo scaldasalviette si accende nel modo operativo precedente lo spegnimento ed emette un segnale acustico.

Il display visualizza l'ora in modo "Crono", mentre negli altri modi visualizza la temperatura impostata. L'apparecchio avvisa con un doppio segnale acustico l'ingresso nel modo "Standby" e con un segnale acustico prolungato l'uscita da questo.

### PRIMA ACCENSIONE:







"Regolare il giorno della settimana utilizzando i tasti "+" e "-" (1=LUN, 2=MAR, ... 7=DOM), quindi confermare premendo il tasto di selezione "Modalità". L'ora inizia a lampeggiare. Allo stesso modo, regolare l'ora utilizzando i tasti ""+"" e ""-"" e confermare con il tasto di selezione "Mode". Ripeti la stessa procedura per i minuti. L'anno di inizio è il 2021."

## 4.2 MODI OPERATIVI

L'apparecchio mette a disposizione 6 modi operativi che consentono di riscaldare l'ambiente nel modo più appropriato alle proprie esigenze.



Premere il tasto "Modo" per scegliere il modo operativo desiderato. Un'icona sul display indica il modo operativo:

	Filo Pilota		Comfort
	Notte/Eco		Anti-Gelo
	Crono		Energy Saving



### FILO PILOTA

La temperatura è programmata attraverso i comandi del "Filo Pilota".

Tutti i comandi del "Filo Pilota" sono attivati.



### COMFORT

La temperatura di "Comfort" corrisponde alla temperatura desiderata dal cliente.

Tutti i comandi "Filo Pilota" sono disattivati.



### NOTTE/ECO

Il modo "Notte/Eco" mantiene una temperatura confortevole con un ridotto consumo di energia.

Tutti i comandi "Filo Pilota" sono disattivati.



### ANTI-GELO

In modalità "Anti-Gelo" la temperatura minima è fissata a 7 °C. L'apparecchio si accende automaticamente per temperature ambiente inferiori ai 7 °C.

Tutti i comandi "Filo Pilota" sono disattivati.



### CRONO

Questo modo consente di selezionare uno dei tre programmi di cronotermostatazione preimpostati, oppure il programma personalizzabile. Quest'ultimo consente una programmazione giornaliera e settimanale, con due livelli di temperatura ("Comfort" e "Notte/Eco"). Tutti i comandi "Filo Pilota" sono disattivati.



### ENERGY SAVING

Questo modo consente di ridurre i consumi, in caso in cui la stanza venga lasciata vuota. La temperatura è fissata a 17 °C. Tutti i comandi "Filo Pilota" sono disattivati.

Quando sul display è visualizzata l'icona , la resistenza è attiva.

## 4.2.1 FILO PILOTA

Per attivare il modo "Filo Pilota":





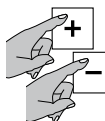



Premere il tasto "Modo" finché l'icona  non appare sul display.



L'utente può regolare solo la temperatura di "Comfort" dall'apparecchio.

Selezionare la temperatura desiderata utilizzando i tasti "+" o "-".

L'abitazione deve essere provvista di un sistema di gestione che supporti questo tipo di tecnologia. In questo caso, per verificare la trasmissione corretta degli ordini di programmazione, è possibile utilizzare lo schema seguente, in base al modo impostato:

Modo	Comfort	Notte/Eco (Comfort -3,5°C)	Anti-Gelo	Standby	Comfort -1°C	Comfort -2°C
Segnale da trasmettere						
Tensione tra il Filo Pilota e neutro	0 volt	230 volt	115 volt negativo	115 volt positivo	230 volt per un intervallo di 3 s	230 volt per un intervallo di 7 s

L'icona del modo selezionato dalla centralina (Standby, Comfort, Notte/Eco, Anti-Gelo) compare sul display in aggiunta all'icona .

Se il Filo Pilota non è collegato, viene automaticamente selezionato il modo "Comfort".

#### 4.2.2 COMFORT

La temperatura di "Comfort" corrisponde alla temperatura desiderata dall'utilizzatore.



Premere il tasto "Modo" finché l'icona  non appare sul display.

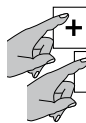

Selezionare la temperatura desiderata utilizzando i tasti "+" o "-".  
L'intervallo di regolazione della temperatura va da 7 °C a 32 °C.

#### 4.2.3 NOTTE/ECO

In modo "Notte/Eco" la temperatura impostata deve essere uguale o inferiore alla temperatura di "Comfort". Se si cerca di impostare una temperatura di "Comfort" inferiore a "Notte/Eco", quest'ultima temperatura verrà variata di conseguenza.



Premere il tasto "Modo" finché l'icona  non appare sul display.

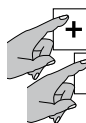

Selezionare la temperatura desiderata utilizzando i tasti "+" o "-".

Questo modo è raccomandato nelle ore notturne e quando la stanza rimane vuota per 2 ore o più.

#### 4.2.4 ANTI-GELO

Nel modo "Anti-Gelo" la temperatura è fissata a 7 °C. L'apparecchio si avvia automaticamente per temperature ambiente inferiori ai 7 °C e con un minimo consumo di energia impedisce al locale di raggiungere temperature di congelamento.



Premere il tasto "Modo" finché l'icona  non appare sul display.

Questo modo è raccomandato quando la stanza rimane vuota per un giorno o più.

#### 4.2.5 CRONO

Il modo "Crono" permette all'utente di selezionare uno dei tre programmi di cronotermostatazione preimpostati, oppure il programma personalizzabile. Quest'ultimo consente di impostare diverse temperature ("Comfort" e "Notte/Eco") nell'arco delle 24 ore, per ogni giorno della settimana.

### SCELTA DEL PROGRAMMA



Premere il tasto "Modo" finché l'icona  non appare sul display. Quindi premere contemporaneamente i tasti "Modo" e "-", mantenendoli entrambi premuti per almeno 3 secondi.

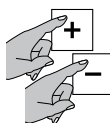

Il numero che indica il programma (P1, P2, P3 e P4) lampeggia: premere i pulsanti "+" o "-" per impostare il programma desiderato. Premere il pulsante "Modo" per confermare.

A questo punto lampeggia l'icona della funzione ASC (vedi cap 4.3.1), premere il tasto  per attivare la funzione o il tasto "-" per disattivarla.

PROGRAMMA P1	ORE	MODO
DAL LUNEDÌ AL VENERDÌ	0 - 6	Notte/Eco
	6 - 9	Comfort
	9 - 16	Notte/Eco
	16 - 23	Comfort
	23 - 0	Notte/Eco
SABATO E DOMENICA	0 - 7	Notte/Eco
	7 - 23	Comfort
	23 - 0	Notte/Eco

PROGRAMMA P2	ORE	MODO
DAL LUNEDÌ A DOMENICA	0 - 7	Notte/Eco
	7 - 23	Comfort
	23 - 0	Notte/Eco

PROGRAMMA P3	ORE	MODO
DAL LUNEDÌ AL VENERDÌ	0 - 6	Notte/Eco
	6 - 9	Comfort
	9 - 13	Notte/Eco
	13 - 23	Comfort
	23 - 0	Notte/Eco
SABATO E DOMENICA	0 - 7	Notte/Eco
	7 - 23	Comfort
	23 - 0	Notte/Eco

#### PROGRAMMA P4 - PERSONALIZZATO

Il programma "P4" permette all'utente di impostare diverse temperature ("Comfort" e "Notte/Eco") nell'arco delle 24 ore, per ogni giorno della settimana.

## REGOLAZIONE DELLA DATA E DELL'ORA

Prima di procedere con l'impostazione del programma personalizzabile P4 verificare che l'ora e il giorno della settimana siano corretti.



Se così non fosse, premere il tasto "Modo" finché l'icona  non appare sul display. Quindi premere nuovamente il tasto "Modo" mantenendolo premuto fino a quando il numero che indica il giorno lampeggia.

1  
2  
3  
4  
5  
6  
7  
Premere i tasti "+" o "-" per impostare il giorno della settimana corretto (1=LUN, 2=MAR,... 7=DOM). Premere il tasto "Modo" per confermare.

Ripetere la stessa procedura per regolare le ore.

20:30

20:30

A questo punto lampeggiano i minuti, utilizzare i tasti "+" o "-" per impostarli e premere il tasto  per confermare e uscire o il tasto "Modo" per entrare nell'impostazione del programma P4.

## IMPOSTAZIONE DEL PROGRAMMA P4

Per entrare nell'impostazione del programma personalizzato P4 premere il tasto "MODO" al termine della regolazione dei minuti (vedi REGOLAZIONE DELL'ORA).

A questo punto la barra oraria lampeggia e l'orologio indica l'ora che si sta programmando.

Partendo dal primo giorno selezionare la sequenza oraria desiderata utilizzando i pulsanti "+" o "-" scegliendo, per ogni ora, tra la temperatura "Comfort" (doppia tacca) e la temperatura "Notte/Eco" (tacca singola).

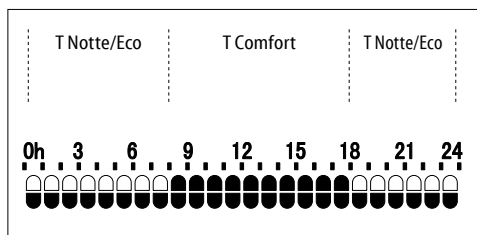

Premere il tasto "Modo" per confermare e ripetere la medesima procedura per ogni giorno della settimana. La programmazione settimanale è ora impostata.

A questo punto lampeggia l'icona della funzione ASC (vedi cap 4.3.1), premere il tasto  per attivare la funzione o il tasto "-" per disattivarla.

## 4.2.6 ENERGY SAVING

In questo modo la temperatura è fissata a 17 °C. L' "Energy Saving" consente di ridurre i consumi nel caso in cui la stanza venga lasciata vuota ma si voglia mantenere una temperatura confortevole.



Per attivare l' "Energy Saving" premere il tasto "Modo" finché la scritta "E S" non appare sul display in sostituzione dell'ora/temperatura.

## 4.3 FUNZIONI

L'apparecchio è dotato di funzioni speciali che consentono di personalizzare ed ottimizzare l'utilizzo dell'apparecchio.

### 4.3.1 ASC

Questa funzione rileva l'inerzia della stanza per raggiungere la temperatura impostata e anticipa l'accensione dell'apparecchio per assicurare che la temperatura "Comfort" venga ottenuta all'ora impostata.

L'accensione dell'apparecchio può essere anticipata dalla funzione al massimo di 2 ore.



Questa funzione è attivabile ed operativa solo nel modo "Crono". (vedi Cap. 4.2.5)





Per l'ottimale funzionamento dell'ASC occorrono alcuni giorni di acquisizione dati.

### 4.3.2 FINESTRA APERTA

La funzione "Finestra Aperta" permette all'apparecchio di rilevare autonomamente l'eventuale apertura di una finestra in prossimità dello scaldasalviette (ad esempio durante le pulizie di casa) e di porsi in modo "Anti-Gelo", al fine di prevenire un riscaldamento inutile ed evitare sprechi di energia. Allo stesso modo è in grado di rilevare la chiusura della finestra e di ripristinare la condizione operativa precedentemente impostata.

All'accensione dell'apparecchio la funzione è già attiva, in attesa di rilevare un'eventuale apertura della finestra.



Per attivare o disattivare la funzione premere il tasto  e mantenerlo premuto fino a quando l'icona  appare o scompare dal display.

Quando viene rilevata l'apertura di una finestra l'icona "Finestra Aperta" lampeggia.

In questo momento premendo il tasto  è possibile annullare l'azione della "Finestra



Aperta" fino al rilevamento di una successiva apertura.

L'icona  smette di lampeggiare.

Per garantire l'azione ottimale della funzione è consigliato installare l'apparecchio in corrispondenza di una finestra (Fig. 9).

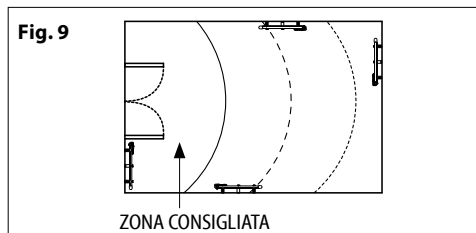

La risposta dell'apparecchio alle aperture e alle chiusure della finestra dipende da molteplici fattori, tra cui temperatura impostata sull'apparecchio, temperatura esterna, grado di ventilazione del locale in cui è installato lo scaldasalviette, posizione dello scaldasalviette all'interno della stanza, presenza di altre fonti di calore.



La funzione "Finestra Aperta" non è attivabile o disattivabile in modo "Standby".



Se l'apparecchio ha rilevato l'apertura di una finestra, tutti i modi e la funzione "Marcia Forzata (2h)" sono selezionabili ma non attivi fino al rilevamento della chiusura della finestra o all'annullamento della funzione "Finestra Aperta". Le funzioni "Sicurezza Bambini" e "Blocco Tastiera" rimangono attive e sono attivabili o disattivabili anche quando l'apparecchio ha rilevato l'apertura di una finestra.

### 4.3.3 SICUREZZA BAMBINI

Attivando la funzione "Sicurezza Bambini" la temperatura superficiale dell'apparecchio viene ridotta rispetto al normale funzionamento del modo attivo ("Comfort", "Notte/Eco,...") in modo da diminuire il rischio di scottature in caso di contatto breve ed accidentale.

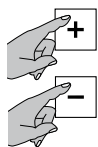

Per attivare la funzione premere contemporaneamente i tasti "+" e "-", mantenendoli entrambi premuti finché l'icona  non appare sul display.

Per disattivare la funzione ripetere la stessa operazione.

La "Sicurezza Bambini" è attivabile in ogni modo operativo e anche nella funzione "Marcia Forzata (2h)". La funzione non è attivabile se l'apparecchio si trova in "Standby".

### NOTE IMPORTANTI:

In questa funzione l'energia termica rilasciata dall'apparecchio viene ridotta e quindi è necessario un tempo più lungo per riscaldare gli ambienti.

Anche utilizzando questa funzione i bambini devono essere sorvegliati per sincerarsi che non si mettano in condizioni di pericolo.



Va comunque evitato qualsiasi contatto prolungato tra parti del corpo e l'apparecchio.

Se l'apparecchio è già in funzione o è ancora caldo per un utilizzo recente e si attiva la "Sicurezza Bambini", occorrono almeno due ore perché la temperatura scenda al valore ridotto e quindi la funzione sia operativa.

### 4.3.4 MARCIA FORZATA (2h)

Attivare la funzione "Marcia Forzata (2h)" per riscaldare la stanza più velocemente.



Per attivare la funzione premere contemporaneamente i tasti  e "+", mantenendoli entrambi premuti finché il simbolo  non appare sul display.



I minuti mancanti al termine delle due ore vengono visualizzati sul display in sostituzione dell'ora.

L'apparecchio scalda per due ore alla massima potenza ignorando la precedente impostazione di temperatura.

Per disattivare la funzione "Marcia Forzata (2h)" premere contemporaneamente i due tasti come fatto in precedenza.

Dopo due ore dall'attivazione la funzione "Marcia Forzata (2h)" si disattiva comunque automaticamente e l'apparecchio ritorna nel modo operativo precedentemente selezionato.



La funzione "Sicurezza Bambini" limita la potenza dell'apparecchio anche nella funzione "Marcia Forzata (2h)".





Se l'apparecchio ha rilevato l'apertura di una finestra, la funzione "Marcia Forzata (2h)" non è attiva fino al rilevamento della chiusura della finestra o all'annullamento della funzione "Finestra Aperta" (vedi Cap. 4.3.2), mentre il conto alla rovescia al termine delle due ore prosegue.

### 4.3.5 VACANZA

Nel caso ci si assenti da casa per un numero prestabilito di giorni, è possibile impostare l'apparecchio in modo che si mantenga in modo "Anti-Gelo" durante tutto il periodo di

assenza e si riattivi automaticamente nel modo precedentemente selezionato allo scadere dei giorni impostati.

Per attivare la funzione premere contemporaneamente i tasti  e “-”, mantenendoli entrambi premuti finché l'icona  non appare sul display.

Utilizzare i tasti “+” o “-” per impostare il numero di giorni (massimo 45 giorni).

L'impostazione desiderata si autoconferma.



A questo punto il display visualizza l'icona  e il numero di giorni impostato, che decresce progressivamente con il trascorrere dei giorni.



Per disattivare in qualsiasi momento la funzione premere contemporaneamente i tasti  e “-”.



#### 4.3.6 BLOCCO TASTIERA

È possibile bloccare la tastiera del comando per evitare modifiche accidentali.



Per attivare la funzione premere contemporaneamente i tasti “Modo” e “+”, mantenendoli entrambi premuti finché l'icona  non appare sul display.

Per sbloccare la tastiera, premere contemporaneamente i due tasti come fatto in precedenza.

L'icona “Blocco tastiera” non sarà più visualizzata sul display.

**IMPORTANTE:** La funzione “Blocco Tastiera” non inibisce il tasto “Standby” che, quindi, è sempre operativo anche quando la funzione “Blocco Tastiera” è attiva.

#### 4.4 RESET



È possibile ripristinare i parametri di fabbrica premendo i tasti + e - per 4 secondi da modalità stand-by.



ATT: tutti i programmi e le modifiche effettuate verranno cancellate.

#### 4.5 INDICATORE DELLA POTENZA Istantanea

Questo grafico fornisce un'immediata rappresentazione dell'utilizzo della potenza dell'apparecchio (ogni settore rappresenta il 20% della potenza).

#### 4.6 MODIFICA SET POINT

Nel caso in cui la temperatura impostata a regime non fosse quella percepita al centro della stanza e possibile modificare i parametri di compensazione di  $\pm 5^{\circ}\text{C}$ .

Facendo un esempio pratico se la temperatura impostata sul termostato è di  $24^{\circ}\text{C}$  ma smette di riscaldare l'ambiente quando voi ne rilevate solo  $22^{\circ}\text{C}$ .



È possibile correggere il parametro letto di  $-2^{\circ}\text{C}$ .

Questo parametro è possibile modificarlo da stand-by, tenendo premuto il tasto ok e -.



**IMPORTANTE:** In caso di mancanza di alimentazione tutte le impostazioni correnti vengono mantenute perdendo però l'impostazione di data e ora.

Se la mancanza di alimentazione si verifica in modo “Crono”, al ripristino l'apparecchio si riattiva in modo “Energy Saving”.

**IMPORTANTE:** In caso di mancanza di alimentazione mentre la funzione “Marcia Forzata (2h)” è attiva, al ripristino dell'alimentazione l'impostazione di data e ora viene persa e l'apparecchio esce dalla funzione ponendosi nel modo operativo precedentemente selezionato.

**IMPORTANTE:** In caso di mancanza di alimentazione mentre la funzione “Vacanza” è attiva al ripristino dell'alimentazione la funzione rimane attiva e riprende il conto alla rovescia dei giorni mancanti al momento dell'interruzione.

**IMPORTANTE:** In caso di mancanza di alimentazione mentre la funzione “ASC” è attiva al ripristino dell'alimentazione la funzione è attiva e necessita di qualche giorno per ritornare pienamente operativa.

#### 5. PULIZIA



Prima di ogni operazione di pulizia assicurarsi che l'apparecchio sia spento, freddo e scollegato elettricamente.



Per la pulizia è sufficiente utilizzare un panno umido e morbido con un detergente neutro. Non usare detersivi abrasivi, corrosivi o solventi.



Per mantenere l'efficienza dell'apparecchio rimuovere la polvere dalla superficie e dall'interno dell'apparecchio almeno due volte all'anno utilizzando un aspirapolvere.

## 6. MANUTENZIONE



In caso di problemi tecnici rivolgersi a personale qualificato (riconosciuto e autorizzato dal rivenditore o dal fabbricante) o contattare il proprio rivenditore.



Qualsiasi tipo di intervento sull'apparecchio deve essere effettuato da personale qualificato che, prima di ogni operazione di manutenzione, deve assicurarsi che l'apparecchio sia spento, freddo e scollegato elettricamente.

## 7. PROBLEMI E SOLUZIONI

L'apparecchio non scalda.	<ul style="list-style-type: none"> <li>• Controllare che ci sia alimentazione elettrica e che l'apparecchio sia collegato nel modo corretto.</li> <li>• Verificare la posizione dell'interruttore generale.</li> <li>• Aumentare la temperatura impostata sul regolatore di temperatura dell'apparecchio.</li> <li>• Verificare che non vi siano indumenti che coprono il dispositivo di comando o la sonda di temperatura.</li> <li>• Se non scalda ancora, contattare il rivenditore o personale qualificato.</li> </ul>
L'apparecchio scalda in continuazione.	<ul style="list-style-type: none"> <li>• Diminuire la temperatura impostata sul regolatore di temperatura dell'apparecchio.</li> <li>• Verificare di non aver attivato accidentalmente la funzione "Marcia Forzata (2h)".</li> <li>• Verificare che non vi siano indumenti che coprono il dispositivo di comando o la sonda di temperatura.</li> <li>• Se scalda ancora, contattare il rivenditore o personale qualificato.</li> </ul>
La stanza rimane fredda.	<ul style="list-style-type: none"> <li>• Verificare che la potenza dell'apparecchio sia adeguata al fabbisogno della stanza da riscaldare.</li> <li>• Nel caso di prima accensione, la stanza impiega alcune ore per raggiungere la temperatura desiderata (mettere la regolazione al massimo non fa aumentare la temperatura più in fretta).</li> </ul>
L'apparecchio non si raffredda.	<ul style="list-style-type: none"> <li>• Per il tipo di resistenza presente, l'apparecchio diventa freddo dopo alcune decine di minuti. Aspettare il tempo necessario.</li> </ul>
L'apparecchio non risponde correttamente agli ordini derivanti dalla centralina Filo Pilota.	<ul style="list-style-type: none"> <li>• Scollegare elettricamente l'apparecchio (posizionare l'interruttore generale dell'impianto in posizione "0"). Assicurarsi che il collegamento sia fatto come prescritto in queste istruzioni (Fig.8) e che la centralina funzioni correttamente.</li> <li>• Contattare personale qualificato.</li> </ul>
L'apparecchio continua a scaldare nonostante la finestra sia aperta mentre la funzione "Finestra Aperta" è attiva.	<ul style="list-style-type: none"> <li>• Può essere necessario attendere qualche minuto prima che la funzione diventi operativa.</li> <li>• Può essere che la differenza tra temperatura esterna ed interna non sia sufficiente a rendere la funzione operativa.</li> <li>• Verificare che il posizionamento dell'apparecchio sia conforme alle prescrizioni riportate nel capitolo 4.3.2 del presente libretto.</li> <li>• Verificare che lo spazio circostante il Comando dell'apparecchio sia sgombro di eventuali ostacoli.</li> <li>• Se il problema persiste contattare il rivenditore o personale qualificato.</li> </ul>
L'apparecchio non riprende a scaldare dopo la chiusura della finestra mentre la funzione "Finestra Aperta" è attiva.	<ul style="list-style-type: none"> <li>• Può essere necessario attendere qualche minuto prima che il sensore rilevi la chiusura della finestra.</li> <li>• Verificare che lo spazio circostante il Comando dell'apparecchio sia sgombro di eventuali ostacoli.</li> <li>• Disattivare e riattivare la funzione.</li> <li>• Se il tempo di risposta della funzione dovesse rivelarsi eccessivo, potete comunque riavviare manualmente l'apparecchio.</li> <li>• Se il problema persiste contattare il rivenditore o personale qualificato.</li> </ul>
Sul display appare il messaggio "ALL".	<ul style="list-style-type: none"> <li>• La sonda di temperatura è danneggiata. Spegnerne l'apparecchio e contattare il vostro rivenditore.</li> </ul>

## 8. GARANZIA



Si raccomanda di conservare l'imballo, in tutte le sue parti per l'eventuale restituzione dell'apparecchio al proprio rivenditore, l'apparecchio deve pervenire integro al fine del mantenimento delle condizioni di garanzia.

Il costruttore garantisce ai suoi clienti tutti i diritti specificati nella direttiva europea 1999/44/CE e i diritti dei consumatori riconosciuti dalle legislazioni nazionali.

La garanzia copre specificamente ogni non-conformità e difetto di produzione presente sul prodotto al momento della vendita e che si evidenzia entro due anni dalla data di acquisto e dà diritto al cliente di ottenere la riparazione gratuita del prodotto difettoso o la sostituzione nel caso non sia riparabile.

I diritti summenzionati vengono a cadere nei seguenti casi:

- difetti causati da usi diversi rispetto a quelli specificati nel presente libretto, che costituisce parte integrante del contratto di vendita;
- difetti causati da rottura accidentale, negligenza o manomissioni.

Non sono da intendersi come prestazioni in garanzia gli interventi inerenti l'installazione, l'allacciamento agli impianti di alimentazione e le manutenzioni citate nel libretto delle istruzioni. Il Costruttore declina ogni responsabilità per danni o ferite provocati direttamente o indirettamente a persone, oggetti o animali domestici come risultato della mancata applicazione delle prescrizioni riportate nel presente libretto, con particolare riferimento alle avvertenze riguardanti l'installazione la messa in servizio del prodotto e utilizzo.

Per godere dei diritti di cui sopra, il Cliente deve contattare il proprio rivenditore ed esibire una valida prova d'acquisto rilasciata dal venditore, completa della data d'acquisto del prodotto.



## COLLEGAMENTO ELETTRICO CON SPINA LEGGERE CON ATTENZIONE

Prima di inserire la spina nella presa di corrente verificare attentamente che la tensione della vostra rete domestica corrisponda al valore in V indicato sulla targa caratteristiche dell'apparecchio e che la presa di corrente e la linea di alimentazione siano correttamente dimensionate rispetto alla potenza del dispositivo (anch'essa indicata sulla targa caratteristiche).

Assicurarsi che la linea di alimentazione sia dotata di un dispositivo che permetta il sezionamento dell'apparecchio dalla rete domestica, secondo la normativa vigente.

## 9. SMALTIMENTO



Assicurarsi che il cavo di alimentazione sia scollegato dalla linea elettrica prima di qualsiasi operazione. Per lo smontaggio seguire al contrario le fasi di fissaggio a parete (Pag. 193).

Per la rottamazione dell'apparecchio seguire la normativa vigente per lo smaltimento del fluido contenuto all'interno dello scaldasalviette e la gestione dei rifiuti.



**Avvertenze per il corretto smaltimento del prodotto ai sensi della Direttiva Europea 2012/19/EU.**

Alla fine della sua vita utile il prodotto non deve essere smaltito insieme ai rifiuti urbani.

Può essere consegnato presso gli appositi centri di raccolta differenziata predisposti dalle amministrazioni comunali, oppure presso i rivenditori che forniscono questo servizio.



Questo apparecchio è conforme alle Direttive europee:

2014/30/EU sulla compatibilità

elettromagnetica

2014/35/EU sulla bassa tensione

2011/65/EU sulla restrizione dell'uso di sostanze pericolose

2009/125/CE sulla progettazione ecocompatibile

È obbligatorio che la linea elettrica sia dotata di un dispositivo di protezione differenziale ad alta sensibilità con corrente nominale differenziale di intervento non superiore a 30 mA.

Tutti i riferimenti presenti nel libretto relativi all'utilizzo del modo "Filo Pilota" (Fil Pilote) e alle relative connessioni sono da ignorare in quanto l'apparecchio è sprovvisto di questo modo di funzionamento.

## Informazioni obbligatorie per gli apparecchi per il riscaldamento d'ambiente locale elettrici.

Identificativo del modello: (vedi etichetta caratteristiche sul prodotto)

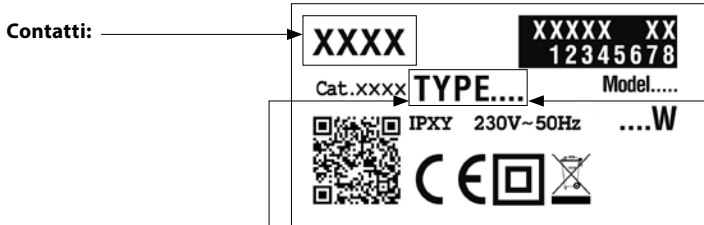

POTENZA TERMICA	TYPE	VALORE	UNITÀ
Potenza termica nominale ( $P_{nom}$ )	xTRxx07x	0,7	kW
	xTRxx10x	1,0	
	xTRxx15x	1,5	
	xTRxx20x	2	
Potenza termica minima (indicativa) ( $P_{min}$ )	xTRxx07x	0,0	kW
	xTRxx10x		
	xTRxx15x		
	xTRxx20x		
Massima potenza termica continua ( $P_{max,c}$ )	xTRxx07x	0,7	kW
	xTRxx10x	1,0	
	xTRxx15x	1,5	
	xTRxx20x	1,8	

CONSUMO AUSILIARIO DI ELETTRICITÀ	TYPE	VALORE	UNITÀ
Alla potenza termica nominale ( $e_{l,max}$ )	xTRxx07x	0,000	kW
	xTRxx10x		
	xTRxx15x		
	xTRxx20x		
Alla potenza termica minima ( $e_{l,min}$ )	xTRxx07x	0,000	kW
	xTRxx10x		
	xTRxx15x		
	xTRxx20x		
In modo standby ( $e_{l,SB}$ )	xTRxx07x	0,000	kW
	xTRxx10x		
	xTRxx15x		
	xTRxx20x		

### Tipo di potenza termica/controllo della temperatura ambiente

- potenza termica a fase unica senza controllo della temperatura ambiente [ NO ]
- due o più fasi manuali senza controllo della temperatura ambiente [ NO ]
- con controllo della temperatura ambiente tramite termostato meccanico [ NO ]
- con controllo elettronico della temperatura ambiente [ NO ]
- con controllo elettronico della temperatura ambiente e temporizzatore giornaliero [ NO ]
- con controllo elettronico della temperatura ambiente e temporizzatore settimanale [ SI ]

[NO]

### Altre opzioni di controllo

- controllo della temperatura ambiente con rilevamento di presenza [ SI ]
- controllo della temperatura ambiente con rilevamento di finestre aperte [ SI ]
- con opzione di controllo a distanza [ NO ]
- con controllo di avviamento adattabile [ SI ]
- con limitazione del tempo di funzionamento [ NO ]
- con termometro a globo nero [ NO ]



## SYMBOLS USED IN THE MANUAL



IMPORTANT!  
DANGER FOR THE SAFETY OF PERSONS, PETS AND THINGS.



IMPORTANT!  
DANGER OF ELECTRIC SHOCK.



IMPORTANT!  
DANGER OF DAMAGE TO THE APPLIANCE.



IMPORTANT!  
HIGH TEMPERATURES. RISK OF BURNS.



TIPS FOR EFFICIENT OPERATION.



DO NOT COVER THE APPLIANCE!

GB

## WARNING



**CAUTION: Some parts of this product can become very hot and cause burns. Particular attention has to be given where children and vulnerable people are present.**



Children of less than 3 years should be kept away unless continuously supervised.

Children aged from 3 years and less than 8 years shall only switch on/off the appliance provided that it has been placed or installed in its intended normal operating position and they have been given supervision or instruction concerning use of the appliance in a safe way and understand the hazards involved. Children between 3 and 8 years old must not disconnect, regulate and clean the appliance or perform user maintenance.

This appliance can be used by children aged from 8 years and above and persons with reduced physical, sensory or mental capabilities or lack of experience and knowledge if they have been given supervision or instruction concerning use of the appliance in a safe way and understand the hazards involved. Children shall not play with the appliance. Cleaning and user maintenance shall not be made by children without supervision.



Never install the appliance:  
- immediately below or in front of a power socket or a junction box (Fig. 5)  
- in contact with the wall or floor  
- near curtains, flammable or combustible materials or pressure vessels.



**WARNING::**  
Respect the distances shown in figures 3,4.



Install and use the appliance as described in these instructions only.



If the supply cord is damaged, it must be replaced by the manufacturer, its service agent or similarly qualified persons in order to avoid hazard. Never use the appliance if the electronic controls are damaged.



Make sure the fixed power line is fitted with a disconnecting switch allowing the appliance to be disconnected completely from the household mains, included the Pilot Wire, when present, in accordance with the wiring rules.



**WARNING: to avoid hazardous overheating, never under any circumstances cover the appliance (Fig.7). Never obstruct the air flow by inserting material into the appliance.**



Make sure that the power supply line is fitted with a sectioning switch to isolate the appliance, and the control wire if fitted, from the electricity mains according to the regulations in force.  
The installation must include a multi-pole circuit breaker with a contact opening distance of at least 3 mm.

## 1. SPECIFICATIONS OF THE APPLIANCE

Voltage: 230 V ~ 50 Hz

Insulation class: II 

Protection class: IP24

Power [W]	Length [cm]	Height [cm]	Rated current [A]
700	47	58	3
1000	54	58	4,3
1500	82	58	6,5
2000	103	58	8,6

Table 1



The technical specifications of the appliance are indicated on the rating plate on the side of the radiator (Fig. 1).

A Brand/Manufacturer	F Double isolation
B Model, type, category	G Disposal procedures
C Bidimensional Code (QR)	H Quality marks
D Protection class	I Voltage and Power
E CE marking	L Serial number

## 2. GENERAL INFORMATION



Unpack the appliance carefully and rest it on the polystyrene corner pieces or a carpet.

The package contains:

- the appliance
- mounting kit
- instructions



Read all the instructions carefully before installation and use. Keep for future consultation.



Install and use the appliance as described in these instructions only.



These instructions do not cover all situations which might arise. Caution and common sense should be applied when installing, operating and servicing the appliance.



Modifying the characteristics of the appliance and removing any fixed component including the caps is expressly prohibited. Make sure the appliance is complete and undamaged. If damaged, do not use the appliance, but contact your local dealer or a qualified professional.



The materials used for packaging can be recycled. You are therefore recommended to dispose of them in special differentiated waste collection containers.

## 3. POSITIONING AND INSTALLING



The appliance is designed to heat domestic rooms or similar. It must not be used for other purposes. The appliance must be used permanently mounted on a wall as described in the instructions. Install the appliance with the thermostat at the bottom (Fig. 2).



In bathrooms (with bath or shower), install the appliance outside zone 1.

The appliance must be installed in such a way that the electronic controls and other control devices may not be touched by someone in the bath or shower. The appliance must not be connected with a plug.



**For radiators already fitted with power plugs, see the warnings on page 23.**



Respect the distances shown in figures 3,4.



Never install the appliance:

- immediately below or in front of a power socket or a junction box (Fig. 5)
- in contact with the wall or floor
- near curtains, flammable or combustible materials or pressure vessels.



Make sure there are no pipes or electric wires in the wall which could be damaged while mounting the appliance.



The appliance is equipped with a sensor which can detect an Open Window, if present above the radiator or within the room. For a proper operation, it is strongly recommended to comply to the installation directions reported in Ch. 4.3.2 before wall mounting.

### 3.1 WALL MOUNTING



Screws and anchors not included



Make sure the screws and anchors are suitable for the type of wall on which you are mounting the appliance. If in doubt, contact a qualified professional or your local dealer.



During installation, make sure the power cable is disconnected from the power line.



Follow the installation sequence shown on the folding leaf of the cover (Scheme 1), respecting the minimum distance between the bottom of the radiator and the floor (Fig. 3).

### 3.2 ELECTRICAL CONNECTIONS

**WARNING**  
To be installed by a specialised engineer in accordance with the applicable standards in the country concerned.

When the appliance is installed, make sure the power is off and the mains switch is in the "0" position.

The appliance requires a 230 V ~ 50 Hz power supply. Make sure the power line is appropriate for the data given in table 1.

Make sure the fixed power line is fitted with a disconnecting switch allowing the appliance to be disconnected completely from the household mains, included the Pilot Wire, when present, in accordance with the wiring rules.

If the appliance is installed in a bathroom, the power line must be fitted with a 30 mA RCD (high sensitivity residual current protection device).

The power supply line and Pilot Wire control unit must be protected by the same RCD.

Permanently connected appliances must be connected using a connector block placed within a proper junction box.

When installing the appliance in damp rooms (kitchen, bathroom), the point of connection with the household mains must be at least 25 cm from the floor.

Respect the wiring diagram in figure 8 scrupulously.

If the Pilot Wire is not connected to the programming unit, it must be terminated and insulated. Under no circumstances should the Pilot Wire be connected to the earth.

Make sure the power cable cannot in any way come into contact with the surface of the appliance (Fig. 6).

### 4. REGULATION AND OPERATION

The appliance is designed to heat rooms. Some parts of this product can become very hot and cause burns. Particular attention has to be given where children and vulnerable people are present.

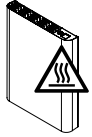

Keep combustible or flammable materials or pressure vessels (e.g. spray cans, fire extinguishers) at least 50 cm from the appliance. Do not vaporise any type of substance on the surface of the appliance.

Never touch the appliance with wet or damp hands or feet. Do not wet the electronic control unit with water or other fluids. If this occurs, disconnect the appliance from the mains power supply and allow to dry completely.

When the appliance is installed at high altitude, the air will be hotter than the set temperature.

Possible traces of oil noted on the bottom of the radiator during mounting or the first times you turn the appliance on may be left from the fabrication process. Clean the part with proper precautions at intervals of a couple of days. If the problem reoccurs, follow the instructions in Chapter 7.

In cold conditions, the radiator may emit metallic sounds when turned on. This is due to the expansion of the materials.

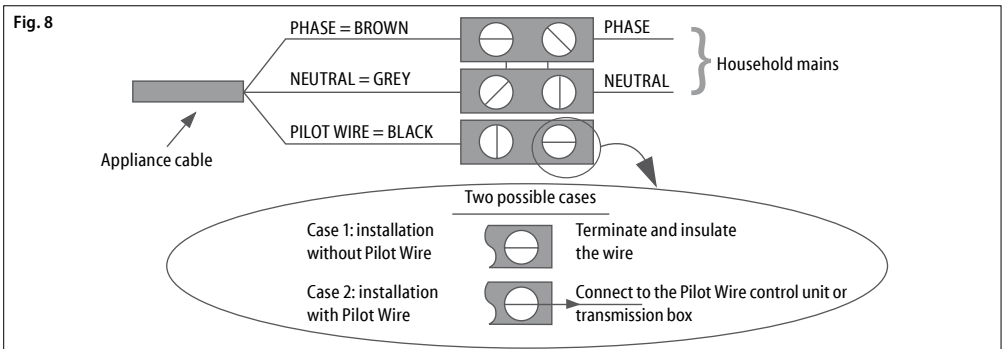

# USING THE RADIATOR FROM THE CONTROL PANEL:

GB

## CONTROL PANEL

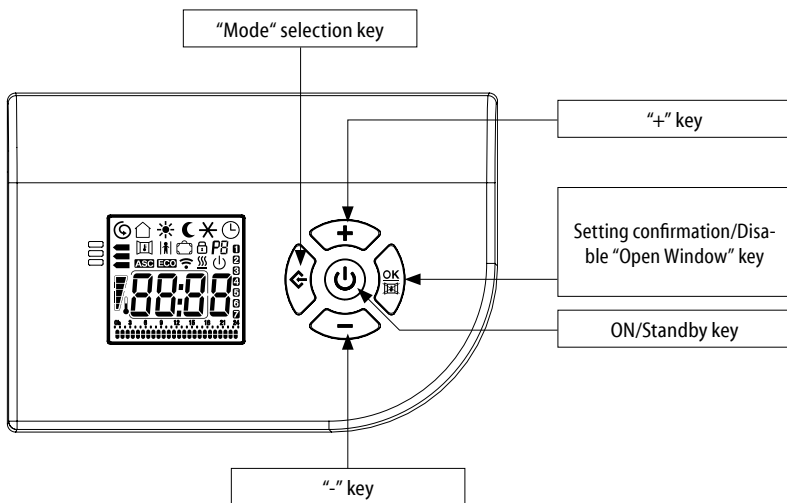

## DISPLAY

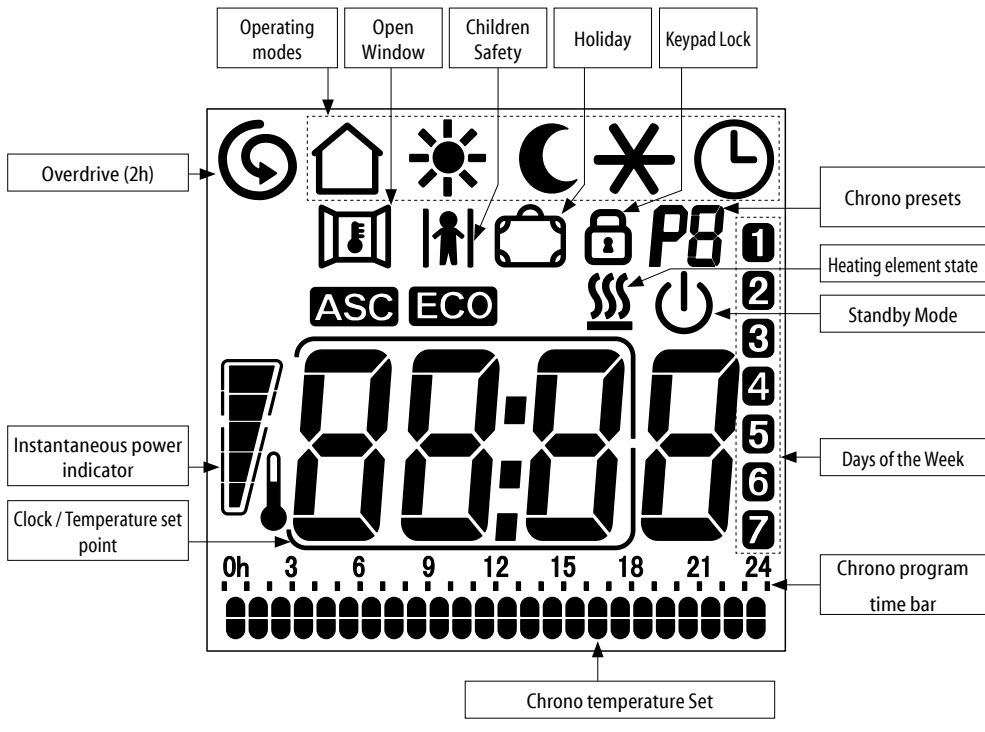

## 4.1 ON/STANDBY MODE



In "Standby" mode the LCD displays the Standby icon , the hour and day of the week. All the operating modes are suspended ("Pilot Wire" included), but the appliance is powered and waiting for command reception.



To turn on or off the appliance, press the "Standby" key. The towel warmer turns on in the previously selected operating mode and emits a beep.

In "Chrono" mode the display shows the time, in the other modes the temperature setting is displayed. The entry into "Standby" mode is signalled by means of a double beep, the exit from "Standby" mode by means of a long beep.

### TURNING ON FOR THE FIRST TIME:







After inserting the batteries, Set the year, month, day of the week and time. Adjust the day of the week by using the "+" and "-" keys (1=MON, 2=TUE,...7=SUN), then confirm by pressing the "Mode" selection key. The hour starts flashing. In the same way, adjust the hour by using the "+" and "-" keys and confirm with "Mode" selection key. Repeat the same procedure for the minutes. The year of start is 2021.

## 4.2 OPERATING MODES

The appliance provides 6 operating modes which allow the user to heat the environment in the most suitable way with respect to his needs.



Press the "Mode" selection key to select the desired operating mode. An icon on the LCD will show the selected operating mode.

	Pilot Wire		Comfort
	Night/Eco		Anti-Freeze
	Chrono		Energy Saving



### PILOT WIRE

The temperature depends on the "Pilot Wire" command.

All "Pilot Wire" commands are enabled.



### COMFORT

The "Comfort" temperature corresponds to the temperature desired by the user.

All "Pilot Wire" commands are disabled.



### NIGHT /ECO

The "Night/Eco" mode keeps a comfortable temperature with a reduced energy consumption.

All "Pilot Wire" commands are disabled.



### ANTI-FREEZE

In the "Anti-freeze" mode the temperature set point is fixed at 7 °C. The appliance starts heating automatically when the room temperature drops below 7 °C. All "Pilot Wire" commands are disabled.



### CHRONO

In this mode, you can select one of the three preset chrono-thermostat programs or the custom program. The latter lets you set a daily and weekly program with two temperature levels ("Comfort" and "Night/Eco"). All "Pilot Wire" commands are disabled.



### ENERGY SAVING

This mode reduces the appliance's energy consumption when the room is left unoccupied. Temperature is fixed at 17 °C.

All "Pilot Wire" commands are disabled.

When the icon  is displayed on the LCD, the heating element is on.

## 4.2.1 PILOT WIRE

To activate the "Pilot Wire" mode:







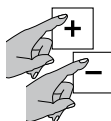

Press the "Mode" selection key until the icon  appears on the LCD.

Users can only set the "Comfort" temperature on the appliance.



Select the desired temperature set point by using the "+" and "-" keys.

The home must be fitted with an automation system supporting this type of technology. In this case, correct transmission of the programming commands can be verified using the following diagram according to the mode set:

Mode	Comfort	Night/Eco (Comfort -3,5°C)	Anti-Freeze	Standby	Comfort -1°C	Comfort -2°C
Signal to be transmitted						
Voltage between Pilot Wire and neutral wires	0 volt	230 volt	115 volt Negative	115 volt Positive	230 volt For an interval of 3 s	230 volt For an interval of 7 s

The icon showing the mode selected on the control unit (Standby, Comfort, Night/Eco, Anti-Freeze) is displayed together with the  icon.

If the Pilot Wire programmer is not connected, "Comfort" operating mode is selected automatically.

## 4.2.2 COMFORT

The "Comfort" temperature set point is the temperature desired by the user.



Press the "Mode" selection key until the icon  appears on the LCD.

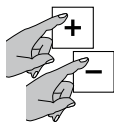

Select the desired temperature set point by using the "+" and "-" keys.

The temperature can be chosen in the interval between 7 °C and 32 °C.

## 4.2.3 NIGHT/ECO

In "Night/Eco" mode the temperature set point must not be higher than "Comfort" temperature set point. If the "Comfort" temperature is set below the "Night/Eco" temperature, the latter will be automatically adjusted accordingly.



Press the "Mode" selection key until the icon  appears on the LCD.

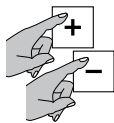

Select the desired temperature set point by using the "+" and "-" keys.

The use of this operating mode is recommended in nighttime hours and in case no people is in the room for more than 2 hours.

## 4.2.4 ANTI-FREEZE

In "Anti-Freeze" mode the temperature set point is fixed at 7 °C. The appliance starts heating when room temperature goes under 7 °C and with low energy consumption it prevents the room temperature to reach the freezing point.



Press the "Mode" selection key until the icon  appears on the LCD.

This operating mode is recommended when no people is in the room for more than 1 day.

## 4.2.5 CHRONO

In "Chrono" mode, you can select one of the three preset chrono-thermostat programs or the custom program. The latter lets you set various temperatures ("Comfort" and "Night/Eco") over a 24 hour period for each day of the week.

## CHOICE OF PROGRAM



Press the "Mode" key until the icon  is displayed. Then press the "Mode" and "-" keys together and hold them both down for at least 3 seconds.

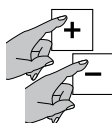

The program code (P1, P2, P3 and P4) flashes. Press the "+" and "-" keys to set the program. Press the "Mode" key to confirm

The icon of the ASC function (see Ch. 4.3.1) starts flashing. Press the  key to activate the function or the "-" key to deactivate it.

PROGRAM P1	HOURS	MODE
FROM MONDAY TO FRIDAY	0 - 6	Night/Eco
	6 - 9	Comfort
	9 - 16	Night/Eco
	16 - 23	Comfort
	23 - 0	Night/Eco
SATURDAY AND SUNDAY	0 - 7	Night/Eco
	7 - 23	Comfort
	23 - 0	Night/Eco

PROGRAM P2	HOURS	MODE
FROM MONDAY TO SUNDAY	0 - 7	Night/Eco
	7 - 23	Comfort
	23 - 0	Night/Eco

PROGRAM P3	HOURS	MODE
FROM MONDAY TO FRIDAY	0 - 6	Night/Eco
	6 - 9	Comfort
	9 - 13	Night/Eco
	13 - 23	Comfort
	23 - 0	Night/Eco
SATURDAY AND SUNDAY	0 - 7	Night/Eco
	7 - 23	Comfort
	23 - 0	Night/Eco

### PROGRAM P4 - CUSTOM

With the "P4" program, you can set different temperatures ("Comfort" and "Night/Eco") over a 24 hour period for each day of the week.

## SETTING THE CURRENT DAY AND TIME

Before going on with the P4 custom program setup, check that the hour and day of the week have been correctly set up.



If you fail to enter the setup in this way, press the "Mode" key until the icon appears on the display.

Then press the "Mode" key again and hold it down until the number indicating the day flashes.

- 1
- 2
- 3
- 4

Adjust the day of the week by using the "+" or "-" keys (1=MON, 2=TUE, ...7=SUN), then confirm by pressing the "Mode" selection key.

20:30

Repeat the same procedure for the hours.

20:30

The minutes now start flashing. Use the "+" or "-" keys to set the minutes then press the key to confirm and exit or press the "Mode" key to enter the P4 program setup.

## SETTING THE P4 PROGRAM

To enter the P4 custom program setup, press the "MODE" key when you finish setting the minutes (see SETTING THE CURRENT DAY AND TIME).

The time bar will now flash and the clock will show the time being programmed.

Start with the first day. Choose by means of the "+" or "-" keys, for each hour, between the "Comfort" temperature (two lines) and the "Night/Eco" temperature (single line).

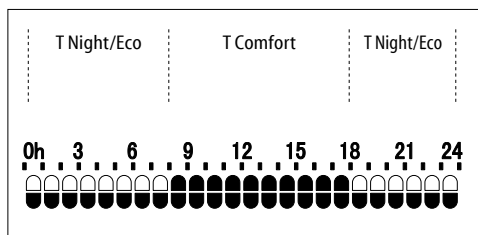

Press the "Mode" key to confirm and repeat the same procedure for each day of the week. The weekly program is now set.

The icon of the ASC function (see Ch. 4.3.1) starts flashing. Press the key to activate the function or the "-" key to deactivate it.

## 4.2.6 ENERGY SAVING

This fixes the temperature at 17 °C. "Energy Saving" mode reduces energy consumption when the room is left unused but a comfortable temperature needs to be maintained.



To activate "Energy Saving", press the "Mode" key until the "E5" symbol is displayed in place of the hour/temperature.

## 4.3 FUNCTIONS

The appliance has a number of special functions to customise and optimise use.

### 4.3.1 ASC

This function measures the thermal inertia of the room to reach the set temperature and switches the appliance on in advance to ensure that the "Comfort" temperature is reached by the set time.

The function can switch the appliance on up to 2 hours early.



This function can be activated and operates only in "Chrono" mode. (See Ch. 4.2.5.)



A number of days of data acquisition are required to optimise the accuracy of the ASC function.

### 4.3.2 OPEN WINDOW

The "Open Window" function automatically detects an open window in the proximity of the towel warmer (for example during housework) and it goes into "Anti-Freeze mode", in order to prevent unnecessary heating and to save energy. The function can also detect the closing of a window and reset the previous operating condition.

When switching the appliance on, the function is already active, ready to detect any open windows.



To activate or deactivate the function, press the key and hold it down until the icon appears or disappears from the display.

When an open window is detected, the "Open Window" icon flashes.



Now pressing the key cancels the "Open Window" action until detection of the next open window.

The icon stops flashing.

For the optimal operation of the function, it is recommended to install the appliance near a window (Fig. 9).

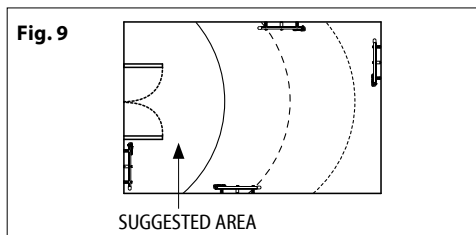

The appliance's reaction to windows opening and closing depends on many factors, such as the temperature set on the appliance, external temperature, the degree of ventilation inside the room, the towel warmer's position and the presence of other heating sources.



The "Open Window" function cannot be activated or deactivated in "Standby" mode.



If the appliance has detected an open window, all the operating modes and the "Overdrive (2h)" function can be selected, however they will not be active until the window is detected as closed or the "Open Window" function is cancelled. The "Children Safety" and "Keypad Lock" functions remain active and can be activated and deactivated even when the appliance has detected an open window.

### 4.3.3 CHILDREN SAFETY

When the "Children Safety" function is activated, the surface temperature of the appliance is lower than in normal operation in the active mode ("Comfort", "Night/Eco",...) to avoid the risk of burns caused by brief accidental contact.

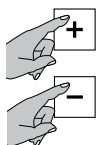

To activate the function, press the "+" and "-" keys together and hold them both down until the icon  appears on the display.

To deactivate the function, repeat the same operation.

"Children Safety" can be activated in all operating modes, including "Overdrive (2h)". The function cannot be activated when the appliance is in "Standby".

#### IMPORTANT:

When this function is active, the appliance heats at reduced power and therefore the room takes longer to warm up.

Even when this function active, children should still be supervised to make sure they are not in danger.



Always avoid prolonged contact between the appliance and the body.

If the appliance is already operating or is still hot after recent use and "Children Safety" is activated, it takes at least two hours for the temperature to drop to the lower value and the function to be operational.

### 4.3.4 OVERDRIVE (2H)

The "Overdrive (2h)" can be used to heat the room quickly.



To activate the function, press the  and "+" keys together and hold them both down until the  symbol appears on the display.

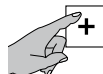

The minutes left until the end of the two hours are displayed in place of the time.

The appliance heats at the maximum power for 2 hours, independently from the temperature setting.

To deactivate "Overdrive (2h)" function at any time, press the two keys together as before.

After 2 hours since activation, the "Overdrive (2h)" exits automatically and the appliance returns into the previously selected operating mode.





The "Children Safety" function limits the heating power of the appliance even when the function "Overdrive (2h)" is active.



If the appliance has detected an open window, the "Overdrive (2h)" function will not be active until the window is detected as closed or the "Open Window" function is cancelled (see Ch. 4.3.2), however the two-hour countdown continues.

### 4.3.5 HOLIDAY

In case you are out of home for an established number of days, it is possible to set up the appliance so that it stays in "Anti-Freeze" mode during all the period of absence. It will automatically turn on in the previously operating mode as soon as the preset number of days expires.

To activate the function, press the  and "-" keys together and hold them both down until the icon  appears on the display.



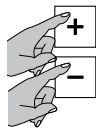

Then set up the desired number of days (maximum 45) by means of the "+" or "-" keys. The desired setting is autoconfirmed.

Now the LCD shows the  icon and the set number of days, which decreases as the days pass.

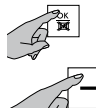

To deactivate the function at any time, press the  and "-" keys together.

## 4.6 CHANGING THE SET POINT

If the set temperature for normal operation does not correspond to the temperature you perceive in the middle of the room, you can change the compensating settings by  $\pm 5^{\circ}\text{C}$ . For example, if the temperature set on the thermostat is  $24^{\circ}\text{C}$ , but it stops heating the room when you measure just  $22^{\circ}\text{C}$ .

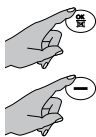

You can correct the setting you read by  $-2^{\circ}\text{C}$ . You can change the setting in stand-by by pressing and holding the OK and - keys.

### 4.3.6 KEYPAD LOCK

It is possible to lock the keypad to prevent accidental modifications.

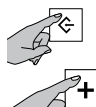

To activate the function, press the "Mode" and "+" keys together and hold them both down until the icon  appears on the display.

To unlock the keypad, press the same two keys together as before. The "Keypad Lock" icon will no longer appear on the LCD.

**IMPORTANT:** The "Keypad Lock" function does not inhibit the "Standby" key. This is therefore always active, even when the "Keypad Lock" function is enabled.

**IMPORTANT:** In case of power down due to a black-out, all current settings are kept in memory with the exception of date and time.

If the power black-out occurs in "Chrono" mode, when power is restored, the appliance resumes functioning in "Energy Saving" mode.

**IMPORTANT:** If the appliance remains without power while the "Overdrive (2h)" function is enabled, the date and time settings are lost. When power is restored, the appliance exits the function and resumes functioning in the mode selected previously.

**IMPORTANT:** In case of power down while the "Holiday" function is enabled, when restored, the function remains active and the countdown of days to the end of the holiday resumes from the moment of its stop.

**IMPORTANT:** In case of power down while the "ASC" function is enabled, when restored, the function remains active but a few days will be required for it to become fully operational.

## 4.4 RESET

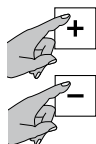

To reset the default settings, in stand-by, press the + and - keys for 4 seconds. ATT: all the programmes and modifications you have made will be cancelled.

## 4.5 INSTANTANEOUS POWER INDICATOR

This graphic provides an immediate indication of appliance power use (each sector represents 20% of the power).

## 5. CLEANING



Before cleaning, make sure the appliance is turned off, cold and disconnected from the household mains.



To clean, just wipe with a soft damp cloth and neutral detergent. Never use abrasive or corrosive cleaning products or solvents.



To maintain efficiency, remove the dust from the surface and inside of the appliance at least twice a year using a vacuum cleaner.

## 6. MAINTENANCE



Should any technical problems arise, contact a qualified professional (recognised or authorised by the dealer or manufacturer) or your local dealer.



All operations on the appliance must be carried out by a qualified professional who before performing maintenance must make sure the appliance is turned off, cold and disconnected from the household mains.

## 7. TROUBLESHOOTING

The appliance does not heat up.	<ul style="list-style-type: none"><li>• Check if the radiator is correctly connected to the mains power grid and powered.</li><li>• Check the position of the mains switch of the installation.</li><li>• Increase the temperature set point on the appliance regulator.</li><li>• Make sure there are no garments covering the control device or temperature sensor.</li><li>• If it still does not heat up, contact your local dealer or a qualified professional.</li></ul>
The appliance heats continuously.	<ul style="list-style-type: none"><li>• Reduce the temperature set point on the appliance regulator.</li><li>• Make sure the "Overdrive (2h)" function has not been activated accidentally.</li><li>• Make sure there are no garments covering the control device or temperature sensor.</li><li>• If it continues to heat, contact your local dealer or a qualified professional.</li></ul>
The room stays cold.	<ul style="list-style-type: none"><li>• Make sure the power of the appliance is adequate for the room to be heated.</li><li>• If the appliance is being used for the first time, the room takes at least a couple of hours to heat to the required temperature (setting the radiator to maximum does not raise the temperature more quickly).</li></ul>
The appliance does not cool down.	<ul style="list-style-type: none"><li>• The heating element requires a few dozen minutes to cool down. Wait the necessary time.</li></ul>
The appliance does not respond correctly to orders received from the Pilot Wire control unit.	<ul style="list-style-type: none"><li>• Disconnect the appliance from the mains power supply (switch off the mains switch by moving it in the "0" position). Make sure the connection is correct (Fig.8) and the control unit is functioning correctly.</li><li>• Contact a qualified professional.</li></ul>
The appliance keeps on heating despite the window is open and the "Open Window" function is active.	<ul style="list-style-type: none"><li>• It may be necessary to wait a few minutes before the function starts operating.</li><li>• The difference between the outside and inside temperature may not be sufficient to activate the function.</li><li>• Check that the positioning of the appliance comply with the requirements referred to in chapter 4.3.2 of this booklet.</li><li>• Check that the space around the control box of the radiator is free from obstacles.</li><li>• If the problem persists, contact your dealer or qualified personnel.</li></ul>
The appliance does not resume heating after the window is closed and the "Open Window" function is active.	<ul style="list-style-type: none"><li>• It may be necessary to wait a few minutes before before the sensor detects the window closing.</li><li>• Check that the space around the control box of the radiator is free from obstacles.</li><li>• Deactivate and activate the function again.</li><li>• Should the response time of the function be too long, you can at any time stop the radiator manually.</li><li>• If the problem persists, contact your dealer or qualified personnel.</li></ul>
The display shows "ALL".	<ul style="list-style-type: none"><li>• The temperature sensor is malfunctioning. Turn off the appliance and contact your dealer.</li></ul>

## 8. GUARANTEE



You are recommended to keep all parts of the packaging in case the appliance needs to be returned to the dealer. The appliance must arrive complete and undamaged in order to maintain the validity of the guarantee.

The manufacturer guarantees customers all the rights specified in European Directive 1999/44/EC and the consumer rights recognised by national legislation.

The guarantee specifically covers all non-conformities and production defects present at the moment of sale or becoming evident within two years from the date of purchase and gives the customer the right to free repair of the defective product or replacement should repair be impossible.

The above rights are invalidated in the following cases:

- defects caused by uses other than those specified in the instructions, which are an integral part of the sales contract;
- defects caused by accidental breakage, negligence or tampering.

Operations involved in installation, connection to the household mains and maintenance described in these instructions are not covered by the guarantee.

The Manufacturer declines all liability for damage or injury caused directly or indirectly to people, objects or pets as a result of the failure to apply these instructions, with particular reference to warnings regarding installation, start-up and use of the product.

To claim the above rights, the Customer must contact his/her dealer and present a valid proof of purchase issued by the seller, complete with date of purchase.

## 9. DISPOSAL



Make sure the power cable is disconnected from the power line before performing any operation. To remove the appliance, follow the procedure for fixing to the wall in reverse (Page 193).

Disposal of this appliance and the fluid contained inside the towel warmer must be carried out in accordance with the legislation in force for the disposal and management of waste.



**Important information for correct disposal of the product in accordance with EU Directive 2012/19/EU.**

At the end of its working life, the product must not be disposed of as urban waste.

It must be taken to a special local authority differentiated waste collection centre or to a dealer providing this service.



This appliance complies with European Directives:

2014/30/EU on electromagnetic compatibility

2014/35/EU on low voltage

2011/65/EU on restriction of the use of certain hazardous substances

2009/125/EU on ecodesign requirements



## ELECTRICAL CONNECTIONS WITH PLUG READ CAREFULLY

Before plugging into the mains socket, make sure that the voltage of your mains power supply matches the V value reported on the rating plate of the appliance and that the socket and power line are appropriate for the required load (also reported on the rating plate).

Make sure that the power line is fitted with a disconnecting switch allowing the appliance to be disconnected completely from the household mains, in accordance with the regulation in force.

The power line must be fitted at least with a 30 mA RCD (high sensitivity residual current protection device).

All the references about the "Pilot Wire" (Fil Pilote) mode and related wiring present in the instruction manual must be ignored, since operating mode is not available on this product.

## Information requirements for electric local space heaters

Model identifier(s): (see the rating plate on the product)

Contact details:

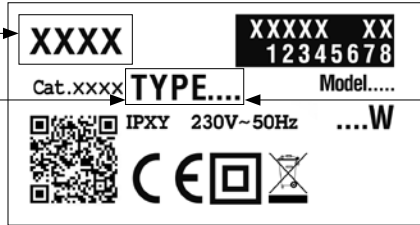

HEAT OUTPUT	TYPE	VALUE	UNIT
Nominal heat output ( $P_{nom}$ )	xTRxx07x	0,7	kW
	xTRxx10x	1,0	
	xTRxx15x	1,5	
	xTRxx20x	2	
Minimum heat output (indicative) ( $P_{min}$ )	xTRxx07x	0,0	kW
	xTRxx10x		
	xTRxx15x		
	xTRxx20x		
Maximum continuous heat output ( $P_{max,c}$ )	xTRxx07x	0,7	kW
	xTRxx10x	1,0	
	xTRxx15x	1,5	
	xTRxx20x	2	

AUXILIARY POWER CONSUMPTION	TYPE	VALUE	UNIT
At nominal heat output ( $e_{l,max}$ )	xTRxx07x	0,000	kW
	xTRxx10x		
	xTRxx15x		
	xTRxx20x		
At minimum heat output ( $e_{l,min}$ )	xTRxx07x	0,000	kW
	xTRxx10x		
	xTRxx15x		
	xTRxx20x		
In standby mode ( $e_{l,sb}$ )	xTRxx07x	0,000	kW
	xTRxx10x		
	xTRxx15x		
	xTRxx20x		

### Type of heat output/room temperature control

- single stage heat output, no room temperature control [ NO ]
- two or more manual stages, no room temperature control [ NO ]
- with mechanic thermostat room temperature control [ NO ]
- with electronic room temperature control [ NO ]
- electronic room temperature control plus day timer [ NO ]
- electronic room temperature control plus week timer [ YES ]

### Other control options

- room temperature control, with presence detection [ YES ]
- room temperature control, with open window detection [ YES ]
- with distance control option [ NO ]
- with adaptive start control [ YES ]
- with working time limitation [ NO ]
- with black bulb sensor [ NO ]

## PICTOGRAMMES UTILISÉS DANS CETTE NOTICE



ATTENTION!  
DANGER POUR LA SÉCURITÉ DES PERSONNES, DES ANIMAUX DOMESTIQUES ET DES BIENS.



ATTENTION!  
DANGER DE DÉCHARGES ÉLECTRIQUES.



ATTENTION!  
DANGER DE DOMMAGES AU PRODUIT.



ATTENTION!  
TEMPÉRATURES ÉLEVÉES.  
RISQUE DE BRÛLURE.



CONSEIL POUR LE BON  
FONCTIONNEMENT.



NE PAS COUVRIR!

FR

### MISE EN GARDE



**ATTENTION - Certaines parties de l'appareil peuvent devenir très chaudes et provoquer des brûlures. Faire preuve d'une attention particulière en présence d'enfants ou de personnes vulnérables.**



Il convient de maintenir à distance de cet appareil les enfants de moins de 3 ans, à moins qu'ils ne soient sous une surveillance continue.

Les enfants entre 3 et 8 ans doivent exclusivement pouvoir allumer/éteindre l'appareil, à condition que ce dernier soit installé dans sa position de fonctionnement normale et que les enfants soient surveillés ou familiarisés avec le fonctionnement et les risques liés à l'utilisation de l'appareil. Les enfants âgés entre 3 ans et 8 ans ne doivent ni brancher, ni régler ni nettoyer l'appareil, et ni réaliser l'entretien de l'utilisateur.

Cet appareil peut être utilisé par des enfants âgés d'au moins 8 ans et par des personnes ayant des capacités physiques, sensorielles ou mentales réduites ou ne disposant pas de l'expérience ou des connaissances nécessaires, à condition de les surveiller ou qu'elles aient reçues les instructions concernant l'utilisation sûre de l'appareil et qu'elles aient compris les dangers inhérents à celui-ci. Les enfants ne doivent pas jouer avec l'appareil. Le nettoyage et l'entretien à la charge de l'utilisateur ne peuvent pas être effectués par des enfants, sauf s'ils sont surveillés.



Ne pas installer l'appareil:  
- juste en dessous ou devant une prise de courant ou une boîte de dérivation (Fig. 5)  
- en contact avec le mur ou avec le sol  
- près de rideaux ou matériaux inflammables ou combustibles ou de récipients sous pression.



**MISE EN GARDE:**  
Respecter les distances indiquées dans les figures 3,4.



Installer et utiliser l'appareil uniquement comme indiqué dans les instructions.



Si le câble d'alimentation est endommagé, il doit être remplacé par le fabricant, son service après-vente ou des personnes de qualification similaire afin d'éviter un danger. Ne pas utiliser l'appareil si le boîtier électronique est endommagé.



S'assurer que la ligne d'alimentation est munie d'un dispositif de sectionnement permettant d'isoler l'appareil, et le Fil Pilote s'il est présent, du réseau électrique, selon la réglementation en vigueur.



**MISE EN GARDE: Pour éviter une surchauffe, ne pas couvrir l'appareil de chauffage (Fig. 7). En outre, ne pas bloquer le flux d'air, en insérant des matériaux à l'intérieur de l'appareil.**



L'installation doit être munie d'un disjoncteur omnipolaire avec une distance d'ouverture de contact d'au moins 3 mm. L'installation doit être conforme aux normes en vigueur dans le pays d'installation (NFC 15 100 pour la France).

**Les appareils avec prise ne sont pas pour le marché français**

## 1. CARACTÉRISTIQUES DE L'APPAREIL

Voltage: 230 V~ 50 Hz  
Classe d'isolation: II   
Degré de protection: IP24

Puissance [W]	Longueur [cm]	Hauteur [cm]	Courant nominal [A]
700	47	58	3
1000	54	58	4,3
1500	82	58	6,5
2000	103	58	8,6

Tableau 1



Les caractéristiques techniques de l'appareil sont indiquées sur l'étiquette placée sur le côté du radiateur (Fig. 1).

A	Marque/Fabricant	F	Double isolation
B	Modèle, type, catégorie	G	Élimination
C	Code Bidimensionnel (QR)	H	Labels de qualité
D	Degré de protection	I	Voltage et Puissance
E	Marquage CE	L	Numéro de série

## 2. INFORMATIONS GÉNÉRALES



Déballer l'appareil et le poser sur les protections en polystyrène ou sur un tapis.

Contenu de l'emballage:

- l'appareil
- kit de fixation
- notice



Lire attentivement la totalité des instructions avant d'installer et d'utiliser l'appareil. Les conserver pour toute future consultation.



Installer et utiliser l'appareil uniquement comme indiqué dans les instructions.



Toutefois cette notice ne couvre pas toutes les situations pouvant se présenter. Faire preuve de bon sens et de prudence lors de l'installation, le fonctionnement et l'entretien de l'appareil.



Il est interdit de modifier de quelque manière que ce soit les caractéristiques de l'appareil et de retirer les parties fixes, quelles qu'elles soient, y compris les bouchons. S'assurer que l'appareil est en bon état. Ne pas utiliser l'appareil s'il est endommagé, mais contacter le vendeur ou un professionnel qualifié.



Les matériaux utilisés pour l'emballage sont recyclables. Il est donc conseillé de les déposer dans les conteneurs de tri sélectif.

## 3. POSITIONNEMENT ET INSTALLATION



Cet appareil a été conçu pour chauffer des pièces et est destiné à un usage domestique ou similaire. Il ne doit pas être destiné à un autre usage. L'appareil doit être fixé au mur, comme indiqué dans la notice. Installer l'appareil de façon à ce que le thermostat soit placé en bas (Fig. 2).



Dans la salle de bains (équipée d'une baignoire ou d'une douche) installer l'appareil en-dehors de la zone de sécurité 1.

Installer l'appareil de façon à ce que le boîtier électronique et les autres dispositifs de commande ne puissent pas être touchés par une personne se trouvant dans la baignoire ou la douche. Il est interdit d'utiliser une fiche pour le branchement de l'appareil.



### MISE EN GARDE

Respecter les distances indiquées dans les figures 3,4.



Ne pas installer l'appareil:

- juste en dessous ou devant une prise de courant ou une boîte de dérivation (Fig. 5)
- en contact avec le mur ou avec le sol
- près de rideaux ou matériaux inflammables ou combustibles ou de récipients sous pression.



Vérifier qu'il n'y ait pas de tuyaux ou câbles électriques dans le mur qui puissent être endommagés pendant l'installation.



L'appareil est équipé d'un capteur en mesure de détecter l'ouverture d'une fenêtre au-dessus de celui-ci. Pour le bon fonctionnement de la fonction "Fenêtre Ouverte" il est conseillé de vérifier et de suivre les indications indiquées au Chap. 4.3.2 avant de fixer l'appareil au mur.

### 3.1 FIXATION AU MUR



Vis et chevilles non incluses



S'assurer que les vis et les chevilles sont adaptées au type de mur sur lequel l'appareil est installé. En cas de doute s'adresser à un professionnel qualifié ou au vendeur.



Pendant l'installation s'assurer que le câble d'alimentation est déconnecté électriquement.



Procéder à l'installation comme indiqué à l'intérieur du volet de la couverture (Schéma 1) en respectant la distance minimum entre la partie inférieure du radiateur et le sol (Fig. 3).

### 3.2 BRANCHEMENT ÉLECTRIQUE



#### MISE EN GARDE

À faire installer par un professionnel selon la norme d'installation applicable dans chaque pays (NF C15-100 pour la France ou équivalent pour les autres pays).

Avant d'installer l'appareil, s'assurer qu'il n'est pas alimenté électriquement et que l'interrupteur général de l'installation est sur "0".



La tension d'alimentation de l'appareil est de 230 V ~ 50 Hz. S'assurer que la ligne électrique est adaptée à la puissance de l'appareil, indiquée dans le tableau 1.



S'assurer que la ligne d'alimentation est munie d'un dispositif de sectionnement permettant d'isoler l'appareil, et le Fil Pilote s'il est présent, du réseau électrique, selon la réglementation en vigueur.

En cas d'installation dans une salle de bains, la ligne électrique doit être munie d'un dispositif de protection différentiel à haute sensibilité ayant un courant nominal résiduel de 30 mA.

La ligne d'alimentation et le boîtier du Fil Pilote doivent être protégés par le même dispositif de protection différentiel.

Pour le branchement électrique, utiliser une boîte de dérivation.

En cas d'installation dans une pièce humide (cuisine, salle de bain), le branchement de l'appareil au circuit électrique doit se trouver à au moins 25 cm du sol.

Respecter scrupuleusement le schéma de branchement électrique indiqué dans la figure 8.



**Si le Fil Pilote n'est pas raccordé au boîtier de programmation, il faut l'isoler. Le Fil Pilote ne doit jamais être raccordé à la terre.**



S'assurer que le câble d'alimentation ne peut en aucun cas entrer en contact avec la surface de l'appareil (Fig. 6).



L'appareil est conçu pour chauffer une pièce. Certaines parties de l'appareil peuvent devenir très chaudes et provoquer des brûlures. Faire preuve d'une attention particulière en présence d'enfants ou de personnes vulnérables.



Maintenir les matériaux combustibles, inflammables et les récipients sous pression (par ex. spray, extincteurs) à au moins 50 cm de l'appareil. Ne vaporiser aucune substance, quelle qu'elle soit, sur la surface de l'appareil.



Ne pas toucher l'appareil avec les mains ou les pieds mouillés ou humides. Veiller à ne pas mouiller la commande électronique avec de l'eau ou d'autres liquides. Si cela se produit, couper le courant et laisser sécher complètement l'appareil.



Lorsque l'appareil est installé en altitude, la température de l'air chauffé est plus élevée.



Les traces d'huile éventuellement remarquées au bas de l'appareil durant le montage ou la première mise en service sont généralement des résidus de fabrication. Nettoyer les traces avec précaution tous les deux jours. Si le phénomène persiste, se conformer aux instructions du Chap. 7.



En cas de mise en service dans des locaux non réchauffés, l'appareil peut émettre des sons métalliques dus à la dilatation des matériaux.

Fig. 8

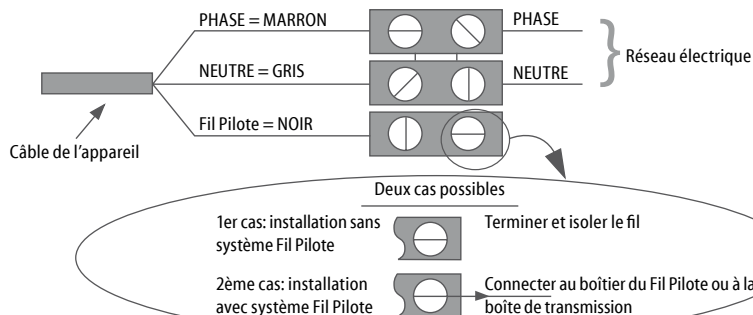

# UTILISATION DU RADIATEUR À L'AIDE DU PANNEAU DE CONTRÔLE:

## PANNEAU DE CONTRÔLE

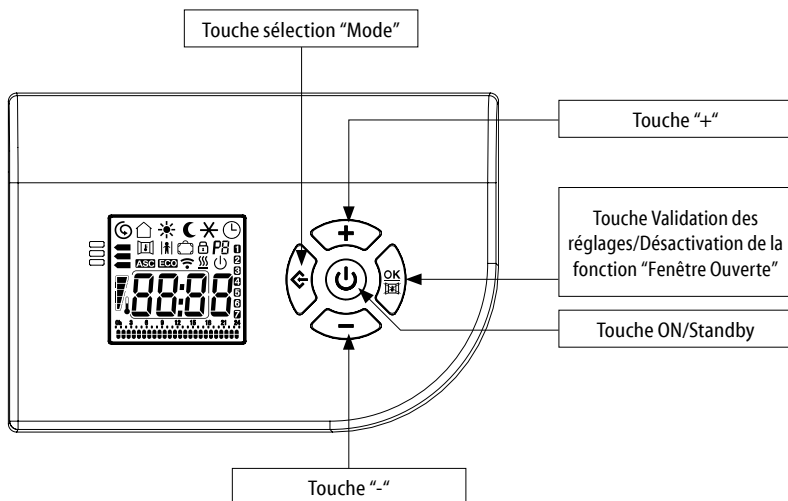

## ÉCRAN

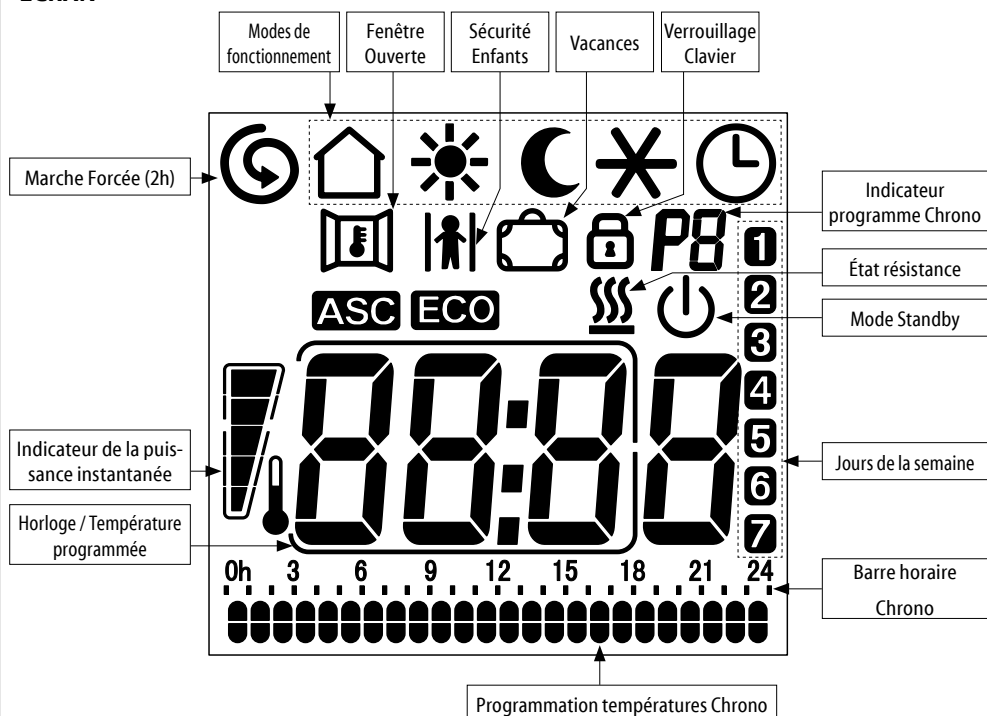



## 4.1 MODE ON/STANDBY



En mode "Standby" l'écran affiche l'icône , l'heure et le jour de la semaine.

Tous les modes, y compris le "Fil Pilote" sont désactivés mais l'appareil reste sous tension dans l'attente d'une commande.



Pour allumer ou éteindre l'appareil appuyer sur la touche "Standby". Le sèche-serviettes se met en marche dans le mode de fonctionnement sélectionné avant l'arrêt et émet un signal sonore.

L'écran montre l'heure dans le mode "Chrono", la température réglée est montrée dans les autres modes. L'appareil indique par un double signal sonore l'entrée en mode "Standby" et par un signal sonore prolongé la sortie de celui-ci.

### PREMIÈRE MISE EN FONCTION :







Après avoir inséré les piles, régler le jour de la semaine et l'heure. Régler le jour de la semaine à l'aide des touches « + » et « - » (1=LUN, 2=MAR ... 7=DIM), puis valider en appuyant sur la touche de sélection « Mode ». L'heure commence à clignoter. De la même manière, régler l'heure à l'aide des touches « + » et « - » et valider en appuyant sur la touche de sélection « Mode ». Répéter la même procédure pour les minutes.

## 4.2 MODES DE FONCTIONNEMENT

L'appareil est doté de 6 modes de fonctionnement qui permettent de chauffer la pièce selon ses besoins.



Appuyer sur la touche "Mode" pour choisir le mode de fonctionnement voulu. Une icône sur l'écran indique le mode de fonctionnement:

	Fil Pilote		Confort
	Nuit/Eco		Hors-Gel
	Chrono		Energy Saving



### FIL PILOTE

La température est définie par le "Fil Pilote". Toutes les commandes du "Fil Pilote" sont actives.



### CONFORT

La température de "Confort" correspond à la température souhaitée par l'utilisateur. Toutes les commandes du "Fil Pilote" sont inactives.



### NUIT/ECO

Le mode "Nuit/Eco" maintient une température confortable avec une consommation d'énergie réduite. Toutes les commandes du "Fil Pilote" sont inactives.



### HORS-GEL

En mode "Hors-gel" la température minimale est fixée à 7 °C. L'appareil s'allume automatiquement si la température ambiante descend au-dessous de 7 °C. Toutes les commandes du "Fil Pilote" sont inactives.



### CHRONO

Ce mode permet de sélectionner l'un des trois programmes de chronothermostat prédéfinis ou le programme personnalisable. Ce dernier permet une programmation journalière et hebdomadaire avec deux niveaux de température ("Confort" et "Nuit/Eco"). Toutes les commandes du "Fil Pilote" sont inactives.



### ENERGY SAVING

Ce mode permet de réduire les consommations, quand la pièce n'est pas occupée. La température est fixée à 17 °C. Toutes les commandes du "Fil Pilote" sont inactives.

Quand le symbole  est affiché sur l'écran la résistance est active.

## 4.2.1 FIL PILOTE

Pour activer le mode "Fil Pilote":







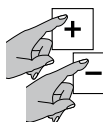

Appuyer sur la touche "Mode" jusqu'à ce que l'icône  soit visible sur l'écran.

L'utilisateur peut uniquement régler la température "Confort" sur l'appareil.



Sélectionner la température désirée à l'aide des touches "+" ou "-".

L'habitation doit être équipée d'un système de gestion qui supporte ce type de technologie. Dans ce cas, pour vérifier la bonne transmission des ordres de programmation, il est possible d'utiliser le schéma suivant, selon le mode programmé:

Mode	Confort	Nuit/Eco (Confort -3,5 °C)	Hors-Gel	Standby	Confort -1 °C	Confort -2 °C
Signal à transmettre						
Tension entre Fil Pilote et neutre	0 volt	230 volt	115 volt Négatif	115 volt Positif	230 volt Pour un intervalle de 3 s	230 volt Pour un intervalle de 7 s

L'icône du mode sélectionné par la centrale (Standby, Confort, Nuit/Eco, Hors-gel) s'affiche sur l'écran à côté de l'icône . Si le Fil Pilote n'est pas relié, le mode "Confort" est automatiquement sélectionné.

## 4.2.2 CONFORT ✱

La température du "Confort" correspond à la température désirée par l'utilisateur.



Appuyer sur la touche "Mode" jusqu'à ce que l'icône ✱ soit visible sur l'écran.

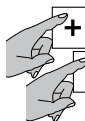

Sélectionner la température désirée à l'aide des touches "+" ou "-".

L'intervalle de réglage est compris entre 7 °C et 32 °C.

## 4.2.3 NUIT/ECO

En mode "Nuit/Eco", la température programmée doit être égale ou inférieure à la température "Confort". Si vous voulez régler une température "Confort" inférieure à "Nuit/Eco", cette dernière variera donc en conséquence.



Appuyer sur la touche "Mode" jusqu'à ce que l'icône  soit visible sur l'écran.

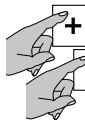

Sélectionner la température désirée à l'aide des touches "+" ou "-".

Il est conseillé d'utiliser ce mode la nuit et quand la pièce n'est pas occupée pendant 2 heures ou plus.

## 4.2.4 HORS-GEL ✱

En mode "Hors-Gel" la température est fixée à 7 °C. L'appareil se met en marche automatiquement lorsque la température ambiante est inférieure à 7 °C et, avec une consommation minime d'énergie, empêche que la température dans la pièce n'atteigne la température de congélation.



Appuyer sur la touche "Mode" jusqu'à ce que l'icône ✱ soit visible sur l'écran.

Il est conseillé d'utiliser ce mode quand la pièce reste inoccupée pendant un ou plusieurs jours.

## 4.2.5 CHRONO

Le mode "Chrono" permet de sélectionner l'un des trois programmes de chronothermostat prédéfinis ou le programme personnalisable. Ce dernier permet de définir plusieurs températures ("Confort" et "Nuit/Eco") sur une période de 24 h et pour chaque jour de la semaine.

## SÉLECTION DU PROGRAMME



Appuyer sur la touche "Mode" jusqu'à affichage de l'icône . Appuyer ensuite simultanément sur la touche "Mode" et sur la touche "-" pendant 3 sec. minimum.

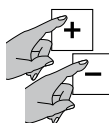

Le numéro qui indique le programme (P1, P2, P3 et P4) clignote: appuyer sur les touches "+" ou "-" pour sélectionner le programme voulu. Appuyer sur la touche "Mode" pour confirmer.

L'icône de la fonction ASC (voir chap. 4.3.1) se met à clignoter, appuyer sur la touche  pour activer la fonction ou sur la touche "-" pour la désactiver.

PROGRAMME P1	HEURES	MODE
DU LUNDI AU VENDREDI	0 - 6	Nuit/Eco
	6 - 9	Confort
	9 - 16	Nuit/Eco
	16 - 23	Confort
	23 - 0	Nuit/Eco
SAMEDI ET DIMANCHE	0 - 7	Nuit/Eco
	7 - 23	Confort
	23 - 0	Nuit/Eco

PROGRAMME P2	HEURES	MODE
DU LUNDI AU DIMANCHE	0 - 7	Nuit/Eco
	7 - 23	Confort
	23 - 0	Nuit/Eco

PROGRAMME P3	HEURES	MODE
DU LUNDI AU VENDREDI	0 - 6	Nuit/Eco
	6 - 9	Confort
	9 - 13	Nuit/Eco
	13 - 23	Confort
	23 - 0	Nuit/Eco
SAMEDI ET DIMANCHE	0 - 7	Nuit/Eco
	7 - 23	Confort
	23 - 0	Nuit/Eco

### PROGRAMME P4 - PERSONNALISÉ

Le programme P4 permet de configurer différentes températures ("Confort" et "Nuit/Eco") sur une période de 24 h et pour chaque jour de la semaine.

## SÉLECTIONNER LE JOUR ET L'HEURE

Avant de configurer le programme personnalisable P4 vérifier que l'heure et le jour de la semaine sont exacts.



Si ce n'est pas le cas, appuyer sur la touche "Mode" jusqu'à ce que l'icône  s'affiche.

Puis appuyer de nouveau sur la touche "Mode" en la maintenant enfoncée jusqu'à ce que le nombre qui indique le jour clignote.

1  
2  
3  
4

Appuyer sur les touches "+" ou "-" pour définir le jour de la semaine (1=LUN,2=MAR,...7=DIM). Appuyer sur la touche "Mode" pour valider.

20:30

Répéter cette même procédure pour régler l'heure.

20:30

Les minutes clignent, utiliser les touches "+" ou "-" pour les régler et appuyer sur  pour confirmer et quitter ou sur la touche "Mode" pour entrer dans la configuration du programme P4.

## CONFIGURATION DU PROGRAMME P4

Pour paramétrer le programme personnalisé P4 appuyer sur la touche "MODE" à la fin du réglage des minutes (voir RÉGLAGE DE L'HEURE).

La barre horaire se met à clignoter et l'horloge indique l'heure qu'on est en train de programmer.

En partant du premier jour sélectionner la séquence horaire voulue à l'aide des touches "+" ou "-" en choisissant, pour chaque heure, entre la température "Confort" (double cran) et la température "Nuit/Eco" (simple cran).

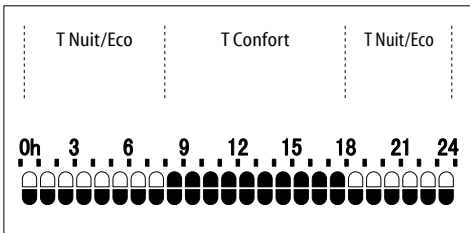

Appuyer sur la touche "Mode" pour confirmer et répéter la procédure pour chaque jour de la semaine.

La programmation hebdomadaire est alors réglée.

L'icône de la fonction ASC (voir chap 4.3.1) clignote, appuyer sur la touche  pour activer la fonction ou sur la touche "-" pour la désactiver.

## 4.2.6 ENERGY SAVING

De cette manière la température est fixée à 17 °C. L'"Energy Saving" permet de réduire les consommations lorsque la pièce n'est pas occupée tout en maintenant une température confortable.



Pour activer l'"Energy Saving" appuyer sur la touche "Mode", jusqu'à ce que le symbole "E S" s'affiche sur l'écran à la place de l'heure/température.

## 4.3 FONCTIONS

L'appareil est muni de fonctions spéciales qui permettent de personnaliser et d'optimiser l'utilisation de l'appareil.

### 4.3.1 ASC

Cette fonction mesure l'inertie de la pièce pour atteindre la température programmée et avance la mise en marche de l'appareil pour que la température "Confort" soit obtenue à l'heure programmée.

La fonction peut avancer la mise en marche de l'appareil de 2 heures au maximum.



Cette fonction ne peut être activée et n'est opérationnelle qu'en mode "Chrono" (voir Chap. 4.2.5).





Quelques jours d'acquisition des données sont nécessaires pour un fonctionnement optimal de l'ASC.

### 4.3.2 FENÊTRE OUVERTE

La fonction "Fenêtre Ouverte" permet à l'appareil de détecter de façon autonome l'ouverture d'une fenêtre à proximité du sèche-serviettes (par exemple lorsqu'on fait le ménage) et de se mettre en mode "Hors-Gel" afin d'éviter de chauffer inutilement la pièce et donc de gaspiller l'énergie. De la même façon il est en mesure de détecter la fermeture de la fenêtre et de rétablir le mode de fonctionnement précédemment programmé.

Lors de l'allumage de l'appareil la fonction est active, prête à détecter l'ouverture d'une fenêtre.



Pour activer ou désactiver la fonction appuyer sur la touche  et la maintenir enfoncée jusqu'à ce que l'icône  s'affiche ou disparaisse de l'écran.

Quand l'ouverture d'une fenêtre est détectée l'icône "Fenêtre ouverte" clignote.

Il est alors possible, en appuyant sur la touche , d'annuler l'action de "Fenêtre ouverte" jusqu'à ce



qu'une fenêtre ouverte soit de nouveau détectée.  
L'icône  arrête de clignoter.

Pour assurer une action optimale de la fonction il est conseillé d'installer l'appareil près d'une fenêtre (Fig. 9).

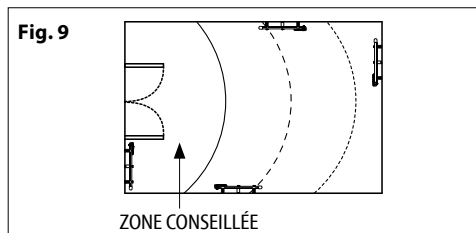

La réponse de l'appareil à l'ouverture et à la fermeture de la fenêtre dépend de différents facteurs comme par exemple la température programmée sur l'appareil, la température extérieure, le degré de ventilation de la pièce où est installé le sèche-serviettes, la position du sèche-serviettes dans la pièce, la présence d'autres sources de chaleur.



La fonction "Fenêtre Ouverte" ne peut pas être activée ou désactivée en mode "Standby".



Si l'appareil a détecté l'ouverture d'une fenêtre tous les modes de fonctionnement et la fonction "Marche Forcée (2h)" peuvent être sélectionnés mais ils ne sont activés que lorsque la fermeture de la fenêtre a été détectée ou que la fonction "Fenêtre ouverte" a été annulée. Les fonctions "Sécurité Enfants" et "Verrouillage Clavier" restent actives et peuvent être activées ou désactivées même quand l'appareil a détecté l'ouverture d'une fenêtre.

### 4.3.3 SÉCURITÉ ENFANTS

Quand on active la fonction "Sécurité Enfants" la température superficielle de l'appareil est réduite par rapport au fonctionnement normal du mode activé ("Confort", "Nuit/Eco",...) de façon à diminuer le risque de brûlures en cas de contact rapide et accidentel.

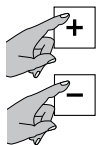

Pour activer la fonction appuyer simultanément sur les touches "+" et "-" en les maintenant enfoncées jusqu'à ce que l'icône  s'affiche sur l'écran.

Effectuer la même opération pour désactiver la fonction.

La "Sécurité Enfants" peut être activée dans tous les modes de fonctionnement et également dans la fonction "Marche Forcée (2h)". La fonction ne peut pas être activée si l'appareil est en "Standby".

### REMARQUES IMPORTANTES:

Cette fonction réduit l'énergie thermique dégagée par l'appareil et le chauffage de la pièce est donc plus lent.

L'utilisation de cette fonction ne dispense pas de surveiller les enfants pour éviter tout risque d'accident.



Éviter dans tous les cas un contact prolongé avec l'appareil.

Si l'appareil est déjà en fonction ou est encore chaud lors de l'activation de la "Sécurité Enfants", deux heures min. sont nécessaires pour l'abaissement de la température et l'opérationnalité de la fonction.

### 4.3.4 MARCHÉ FORCÉE (2h)

La fonction "Marche Forcée (2h)" permet de chauffer rapidement la pièce.



Pour activer la fonction appuyer simultanément sur les touches  et "+" en les maintenant enfoncées jusqu'à ce que le symbole  s'affiche sur l'écran.

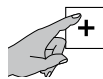

Les minutes restantes avant la fin des deux heures sont affichées sur l'écran à la place de l'heure.

L'appareil chauffe pendant deux heures à la puissance maximale en ignorant la programmation de température précédente.

Pour désactiver la fonction "Marche Forcée (2h)", appuyer simultanément sur les deux touches comme précédemment. Deux heures après son activation, la fonction "Marche Forcée (2h)" est automatiquement désactivée et l'appareil revient au mode de fonctionnement précédemment sélectionné.





La fonction "Sécurité Enfants" limite la puissance de l'appareil également lorsque la fonction "Marche Forcée (2h)" est activée.



Si l'appareil a détecté l'ouverture d'une fenêtre la fonction "Marche forcée (2h)" n'est activée que lorsque la fermeture de la fenêtre a été détectée ou que la fonction "Fenêtre ouverte" a été annulée (voir Chap. 4.3.2), toutefois le compte à rebours des deux heures continue.

### 4.3.5 VACANCES

Si on s'absente pendant plusieurs jours il est possible de programmer l'appareil de façon à ce qu'il reste en mode "Hors-Gel" pendant toute la période d'absence et qu'il se remette en marche automatiquement dans le mode précédemment sélectionné à la fin de la durée programmée.

Pour activer la fonction appuyer simultanément sur les touches  et "-" en les maintenant enfoncées jusqu'à ce que l'icône  s'affiche sur l'écran.

À l'aide des touches "+" ou "-" programmer le nombre de jours (maximum 45 jours).

La programmation voulue est automatiquement confirmée.

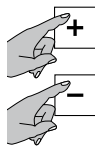

L'écran affiche l'icône  et le compte à rebours du nombre de jours restants.

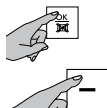

Pour interrompre la fonction à tout moment appuyer simultanément sur les touches  et "-".

### 4.3.6 VERROUILLAGE CLAVIER

Il est possible de verrouiller le clavier de commande pour éviter toute modification accidentelle.

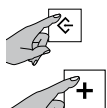

Pour activer la fonction appuyer simultanément sur les touches "Mode" et "+" en les maintenant enfoncées jusqu'à ce que l'icône  s'affiche sur l'écran.

Pour déverrouiller le clavier, appuyer simultanément sur les deux touches comme précédemment.

L'icône "Verrouillage Clavier" n'est plus affichée.

**IMPORTANT:** La fonction "Verrouillage Clavier" ne bloque pas la touche "Standby" qui reste donc toujours fonctionnelle même quand la fonction "Verrouillage Clavier" est activée.

## 4.4 RÉINITIALISATION

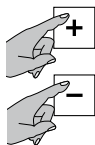

Il est possible de restaurer les réglages d'usine en mode veille en appuyant sur les touches + et - pendant 4 secondes.

ATTENTION : tous les programmes et toutes les modifications effectués seront effacés.

## 4.5 INDICATEUR DE LA PUISSANCE INSTANTANÉE

Ce graphique indique immédiatement la puissance utilisée par l'appareil (chaque secteur correspond à 20% de la puissance).

## 4.6 MODIFICATION DU POINT DE CONSIGNE

Si la température configurée en régime n'est pas celle perçue au centre de la pièce, il est possible de modifier les paramètres de compensation de  $\pm 5^{\circ}\text{C}$ .

Exemple pratique : si la température réglée sur le thermostat est de  $24^{\circ}\text{C}$  mais que le chauffage de la pièce s'arrête alors que vous ne détectez que  $22^{\circ}\text{C}$ .



Il est possible de corriger le paramètre lu de  $-2^{\circ}\text{C}$ .

Ce paramètre peut être modifié en mode veille en maintenant la touche OK et -.



**IMPORTANT:** En cas de coupure de courant seul le réglage de la date et de l'heure est perdu, toutes les autres programmations courantes sont conservées.

Si la coupure de courant se produit en mode "Chrono" lorsque le courant est rétabli l'appareil se remet en marche en mode "Energy Saving".

**IMPORTANT:** En cas de coupure de courant pendant que la fonction "Marche forcée (2h)" est activée, lorsque le courant est rétabli la programmation de la date et de l'heure est perdue et l'appareil quitte la fonction et revient au mode de fonctionnement précédemment sélectionné.

**IMPORTANT:** En cas de coupure de courant pendant que la fonction "Vacances" est activée lorsque le courant est rétabli la fonction reste active et reprend le compte à rebours des jours manquant au moment de l'interruption.

**IMPORTANT:** En cas de coupure de courant pendant que la fonction "ASC" est active lorsque le courant est rétabli la fonction reste active et a besoin de quelques jours pour redevenir pleinement opérationnelle.

## 5. NETTOYAGE



Avant toute opération de nettoyage, s'assurer que l'appareil est éteint et froid.



Pour le nettoyage, il suffit de passer un chiffon humide et doux avec un peu de détergent neutre. Ne pas utiliser de détergents abrasifs, corrosifs ou de solvants.



Pour garantir le bon fonctionnement de l'appareil, éliminer la poussière sur la surface et à l'intérieur de l'appareil au moins deux fois par an à l'aide d'un aspirateur.

## 6. ENTRETIEN



En cas de problèmes techniques, s'adresser à un professionnel qualifié (agréé par le vendeur ou le fabricant) ou contacter le vendeur.



Toute intervention sur l'appareil doit être effectuée par un professionnel qualifié qui, avant toute opération d'entretien, doit s'assurer que l'appareil est éteint, froid et déconnecté électriquement.

FR

## 7. PROBLÈMES ET SOLUTIONS

L'appareil ne chauffe pas.	<ul style="list-style-type: none"><li>• Contrôler qu'il y ait du courant et que l'appareil soit branché correctement.</li><li>• Vérifier la position de l'interrupteur général.</li><li>• Augmenter la température programmée sur le régulateur de l'appareil.</li><li>• Vérifier qu'il n'y ait pas de vêtements qui couvrent le dispositif de commande ou la sonde de température.</li><li>• S'il ne chauffe toujours pas, contacter le vendeur ou un professionnel qualifié.</li></ul>
L'appareil chauffe continuellement.	<ul style="list-style-type: none"><li>• Diminuer la température programmée sur le régulateur de l'appareil.</li><li>• Vérifier que la fonction "Marche Forcée (2h)" n'a pas été activée par inadvertance.</li><li>• Vérifier qu'il n'y ait pas de vêtements qui couvrent le dispositif de commande ou la sonde de température.</li><li>• S'il chauffe encore, contacter le vendeur ou un professionnel qualifié.</li></ul>
La pièce reste froide.	<ul style="list-style-type: none"><li>• Vérifier que la puissance de l'appareil est adaptée à la pièce à chauffer.</li><li>• Lors de première mise en route, il faut environ une paire des heures pour atteindre la température programmée (mettre la régulation au maximum ne fait pas augmenter la température plus vite).</li></ul>
L'appareil ne refroidit pas.	<ul style="list-style-type: none"><li>• Avec ce type de résistance il faut quelques dizaines de minutes à l'appareil pour refroidir. Attendre le temps nécessaire.</li></ul>
L'appareil ne répond pas correctement aux ordres provenant du boîtier Fil Pilote.	<ul style="list-style-type: none"><li>• Déconnecter l'appareil (mettre l'interrupteur général de l'installation sur la position "0"). S'assurer que le branchement est correct (Fig.8) et que le boîtier fonctionne correctement.</li><li>• Contacter un professionnel qualifié.</li></ul>
L'appareil continue à chauffer bien que la fenêtre soit ouverte alors que la fonction "Fenêtre Ouverte" est activée.	<ul style="list-style-type: none"><li>• Quelques minutes peuvent être nécessaires avant que la fonction ne soit active.</li><li>• Il se peut que la différence entre température extérieure et température intérieure ne soit pas suffisante pour rendre la fonction opérationnelle.</li><li>• Vérifier que le positionnement de l'appareil est conforme aux prescriptions indiquées au Chap 4.3.2 de cette notice.</li><li>• Vérifier qu'il n'y ait pas d'obstacles autour de la Commande et de l'appareil.</li><li>• Si le problème persiste contacter le vendeur ou un professionnel qualifié.</li></ul>
L'appareil ne redémarre pas après la fermeture de la fenêtre alors que la fonction "Fenêtre Ouverte" est activée.	<ul style="list-style-type: none"><li>• Quelques minutes peuvent être nécessaires avant que le capteur détecte la fermeture de la fenêtre.</li><li>• Vérifier qu'il n'y ait pas d'obstacles autour de la Commande et de l'appareil.</li><li>• Désactiver et réactiver la fonction.</li><li>• Si le délai de réponse de la fonction est excessif, vous pouvez remettre l'appareil en marche manuellement.</li><li>• Si le problème persiste contacter le vendeur ou un professionnel qualifié.</li></ul>
L'écran paraît un message "ALL".	<ul style="list-style-type: none"><li>• La sonde de température est détériorée. Eteindre l'appareil et contacter votre vendeur.</li></ul>

## 9. ÉLIMINATION



S'assurer que le câble d'alimentation est débranché de la ligne électrique avant toute opération.

Pour le démontage procéder dans le sens inverse de l'installation (Pag. 193). Lorsque l'appareil de chauffage est mis au rebut, respecter les réglementations concernant l'élimination du fluide contenu dans le sèche-serviettes et le traitement des déchets.



**Avertissements pour l'élimination correcte du produit aux termes de la Directive européenne 2012/19/EU.**

Au terme de son utilisation, le produit ne doit pas être éliminé avec les déchets urbains. Le produit doit être remis à l'un des centres de collecte sélective prévus par l'administration communale ou auprès des revendeurs assurant ce service.



Cet appareil est conforme aux Directives européennes:

2014/30/EU sur la compatibilité électromagnétique

2014/35/EU sur la basse tension

2011/65/EU sur la limitation de l'utilisation de certaines substances dangereuses.

2009/125/CE sur l'éco-conception



Points de collecte sur [www.quefairedemesdechets.fr](http://www.quefairedemesdechets.fr)  
Privilégiez la réparation ou le don de votre appareil !



### BRANCHEMENT ELECTRIQUE SUR UNE PRISE LIRE ATTENTIVEMENT

Avant de brancher la fiche dans la prise de courant vérifier soigneusement que la tension du réseau domestique correspond à la valeur en V indiquée sur la plaque des caractéristiques de l'appareil et que la prise de courant et la ligne d'alimentation sont correctement dimensionnées par rapport à la puissance du dispositif (elle aussi indiquée sur la plaque des caractéristiques). S'assurer que la ligne d'alimentation est dotée d'un dispositif permettant de couper l'alimentation électrique de l'appareil, conformément la réglementation en vigueur.

Il est obligatoire que la ligne d'alimentation électrique soit munie d'un dispositif de protection différentiel à haute sensibilité avec un courant nominal de déclenchement pas supérieur à 30 mA. Toutes les références présentes dans la notice relative à l'utilisation du mode "Fil Pilote" et aux branchements correspondants sont à ignorer car l'appareil n'est pas muni de ce mode de fonctionnement.

## 8. GARANTIE



• Si vous avez acheté ce produit en France, en plus de cette garantie commerciale, le vendeur reste tenu de respecter la garantie légale de conformité prévue par les articles L217-4 à L217-14 du Code de la consommation et aux articles qui concernent les vices cachés de la chose vendue dans les conditions prévues aux articles 1641 à 1648 et 2232 du Code civil. Le distributeur auprès duquel vous avez acheté ce produit répond de tout défaut de conformité ou vice caché du produit, conformément aux présentes dispositions.

• En vertu de l'article L217-16 du Code de la consommation, lorsque l'acheteur demande au vendeur, pendant le cours de la garantie commerciale qui lui a été consentie lors de l'acquisition ou de la réparation d'un bien meuble, une remise en état couverte par la garantie, toute période d'immobilisation d'au moins sept jours vient s'ajouter à la durée de la garantie qui reste à courir. Cette période court à compter de la demande d'intervention de l'acheteur ou de la mise à disposition pour réparation du bien en cause, si cette mise à disposition est postérieure à la demande d'intervention. Garantie légale de conformité (extrait du Code de la consommation) : Article L217-4 du Code de la consommation - Le vendeur doit livrer un bien conforme au contrat et répond des défauts de conformité existant lors de la livraison. Il répond également des défauts de conformité résultant de l'emballage, des instructions de montage ou de l'installation lorsque celle-ci a été mise à sa charge par le contrat ou a été réalisée sous sa responsabilité. Article L217-5 du Code de la consommation Le bien est conforme au contrat : 1. S'il est adapté à l'objectif généralement prévu pour des biens similaires et, le cas échéant : s'il correspond à la description donnée par le vendeur et possède les qualités présentées par le vendeur à l'acheteur sous forme d'échantillon ou de modèle ; s'il présente des qualités que l'acheteur peut légitimement attendre au regard des déclarations publiques faites par le vendeur, par le fabricant ou par son représentant, notamment dans la publicité ou l'étiquetage ; 2. Ou s'il présente les caractéristiques définies d'un commun accord par les parties ou est propre à tout usage spécial recherché par l'acheteur, porté à la connaissance du vendeur et que ce dernier a accepté. Article L217-12 du Code de la consommation - Toute réclamation suite à un défaut de conformité est limitée à deux ans à compter de la livraison du bien. Garantie légale sur les vices cachés (extrait du Code de la consommation) : Article 1641 du Code civil - Le vendeur est tenu de la garantie en cas de défauts cachés de la chose vendue qui la rendent impropre à l'usage auquel on la destine, ou qui diminuent tellement cet usage que l'acheteur ne l'aurait pas acquise, ou n'en aurait donné qu'un moindre prix, s'il les avait connus. Article 1648 du Code civil (alinéa 1) - Toute réclamation résultant de vices cachés doit être faite par l'acheteur dans un délai de deux ans à compter de la découverte du vice.

## Exigences d'informations applicables aux dispositifs de chauffage décentralisés électriques

Référence(s) du modèle: (voir étiquette des caractéristiques sur le produit)

FR

Coordonnées de contact:

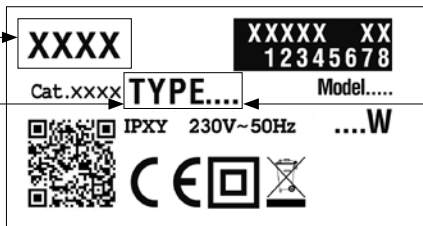

PUISSANCE THERMIQUE	TYPE	VALEUR	UNITÉ
Puissance thermique nominale ( $P_{nom}$ )	xTRxx07x	0,7	kW
	xTRxx10x	1,0	
	xTRxx15x	1,5	
	xTRxx20x	2	
Puissance thermique minimale (indicative) ( $P_{min}$ )	xTRxx07x	0,0	kW
	xTRxx10x		
	xTRxx15x		
	xTRxx20x		
Puissance thermique maximale continue ( $P_{max,c}$ )	xTRxx07x	0,7	kW
	xTRxx10x	1,0	
	xTRxx15x	1,5	
	xTRxx20x	2	

CONSOMMATION AUXILIAIRE D'ELECTRICITE	TYPE	VALEUR	UNITÉ
À la puissance thermique nominale ( $e_{l,max}$ )	xTRxx07x	0,000	kW
	xTRxx10x		
	xTRxx15x		
	xTRxx20x		
À la puissance thermique minimale ( $e_{l,min}$ )	xTRxx07x	0,000	kW
	xTRxx10x		
	xTRxx15x		
	xTRxx20x		
En mode veille ( $e_{l,SB}$ )	xTRxx07x	0,000	kW
	xTRxx10x		
	xTRxx15x		
	xTRxx20x		

### Type de contrôle de la puissance thermique/de la température de la pièce

- contrôle de la puissance thermique à un palier, pas de contrôle de la température de la pièce [ NON ]
- contrôle à deux ou plusieurs paliers manuels, pas de contrôle de la température de la pièce [ NON ]
- contrôle de la température de la pièce avec thermostat mécanique [ NON ]
- contrôle électronique de la température de la pièce [ NON ]
- contrôle électronique de la température de la pièce et programmeur journalier [ NON ]
- contrôle électronique de la température de la pièce et programmeur hebdomadaire [ OUI ]

### Autres options de contrôle

- contrôle de la température de la pièce, avec détecteur de présence [ OUI ]
- contrôle de la température de la pièce, avec détecteur de fenêtre ouverte [ OUI ]
- option contrôle à distance [ NON ]
- contrôle adaptatif de l'activation [ OUI ]
- limitation de la durée d'activation [ NON ]
- capteur à globe noir [ NON ]



## SYMBOLEN IN DEZE HANDLEIDING



OPGELET!  
GEVAAR VOOR DE VEILIGHEID VAN MENSEN,  
HUISDIEREN EN EIGENDOMMEN.



OPGELET!  
GEVAAR VAN ELEKTRISCHE SCHOKKEN.



OPGELET!  
GEVAAR VAN SCHADE AAN HET PRODUCT.



OPGELET!  
HOGE TEMPERATUREN GEVAAR  
VAN BRANDWONDEN.



TIPS VOOR EEN GOEDE WERKING.



NIET AFDEKKEN!

## OPGELET



**WAARSCHUWING** - Sommige onderdelen van dit product kunnen zeer heet worden en brandwonden veroorzaken. Let vooral op waar kinderen en kwetsbare personen aanwezig zijn.



Kinderen jonger dan 3 jaar, indien niet onder toezicht, moeten op afstand van de handdoekradiator worden gehouden.

Kinderen met een leeftijd van 3 tot 8 jaar mogen het apparaat alleen in- en uitschakelen, mits dit in de normale werkingspositie is geïnstalleerd en de kinderen onder toezicht staan en geïnstrueerd zijn over het veilige gebruik van het apparaat en de gevaren die het gebruik met zich meebrengt begrepen hebben. Kinderen met een leeftijd tussen 3 en 8 jaar mogen niet het apparaat loskoppelen, afstellen en reinigen of het onderhoud ervan uitvoeren.

Het apparaat mag gebruikt worden door kinderen ouder dan 8 jaar en personen met verstandelijke, lichamelijke en zintuiglijke beperkingen of met onvoldoende ervaring of kennis, mits ze onder streng toezicht staan en bekend zijn met het veilig gebruik van het apparaat en de risico's die eraan verbonden zijn. Kinderen mogen niet met het apparaat spelen. De reiniging en het onderhoud die bedoeld zijn om door de gebruiker te worden uitgevoerd, mogen niet uitgevoerd worden door kinderen zonder toezicht.



Installeer het apparaat niet:  
- direct onder of voor een stopcontact of een aansluitdoos (Fig. 5)  
- in contact met de muur of met de vloer  
- in de buurt van gordijnen, andere ontvlambare, brandbare materialen of drukvaten.



**OPGELET::**  
Respecteer de afstanden zoals aangegeven in afbeeldingen 3,4.



Installeer en gebruik het apparaat alleen zoals beschreven in deze instructies.



Als het netsnoer beschadigd is, mag het uitsluitend door de fabrikant of door zijn technische servicedienst of door iemand met een soortgelijke vakbekwaamheid vervangen worden, om elk risico te voorkomen. Gebruik het apparaat niet als het apparaat zelf of de elektronische besturing beschadigd is.



Zorg ervoor dat de voedingskabel is uitgerust met een apparaat dat scheiding van het apparaat van het net mogelijk maakt, inclusief de stuurdraad, indien aanwezig, volgens de huidige wetgeving.



**OPGELET: om gevaarlijke oververhitting te voorkomen, dek het bedieningsapparaat op geen enkele wijze af (Fig. 7). Belemmer nooit de luchtstroom door materiaal in het apparaat te steken.**



Zorg ervoor dat de voedingskabel voorzien is van een scheidingsschakelaar om het apparaat en de besturingskabel, indien aanwezig, te isoleren van het elektriciteitsnet volgens de geldende voorschriften. De installatie moet een meerpolige stroomonderbreker bevatten met een contactopeningsafstand van minstens 3 mm.

## 1. KENMERKEN VAN HET APPARAAT

Voedingsspanning: 230 V~ 50 Hz

Isolatieklasse II 

Beschermingsgraad: IP24

Vermogen [W]	Lengte [cm]	Hoogte [cm]	Nominale stroom [A]
700	47	58	3
1000	54	58	4,3
1500	82	58	6,5
2000	103	58	8,6

Tabel 1



De technische gegevens van het apparaat zijn aangegeven op het typeplaatje rechtsonder op de zijkant van de radiator (Fig. 1).

A Merk/Fabrikant	F Dubbele isolatie
B Model, type, categorie	G Verwerkingswijze
C Bidimensionale code (QR)	H Kwaliteitskeurmerken
D Beschermingsgraad	I Voedingsspanning en Vermogen
E CE markering	L Serienummer

## 2. ALGEMENE INFORMATIE



Pak het apparaat voorzichtig uit, plaats het op de polystyreen hoekstukken of een tapijt.

De inhoud van de verpakking is:

- het apparaat
- montagekit
- gebruikershandleiding



Lees aandachtig deze aanwijzingen volledig door alvorens het apparaat te installeren en te gebruiken. Bewaar ze bovendien voor toekomstige raadpleging.



Installeer en gebruik het apparaat alleen zoals beschreven in deze handleiding.



Deze gebruiksaanwijzingen dekken niet alle mogelijke situaties die kunnen optreden. Men dient altijd het gezond verstand te gebruiken en voorzichtig te werk te gaan bij de installatie, de werking en het onderhoud van het apparaat.



Het wijzigen van de eigenschappen van het apparaat en het verwijderen van vaste onderdelen, inclusief de kappen, is uitdrukkelijk verboden. Controleer of het apparaat compleet en onbeschadigd is. Gebruik het apparaat niet als het beschadigd is, maar neem contact op met uw plaatselijke dealer of een gekwalificeerde vakman.



De materialen gebruikt voor de verpakking zijn recyclebaar. Men adviseert ze dus in de speciale container voor gescheiden afvalverzameling te doen.

## 3. PLAATSIJNG EN INSTALLATIE



Het apparaat is ontworpen voor het verwarmen van woonkamers en dergelijke. Het mag niet voor andere doeleinden worden gebruikt. Het apparaat moet permanent op een muur worden gemonteerd zoals beschreven in de instructies. Installeer het apparaat met de thermostaat aan de onderzijde (afb. 2).



In badkamers (met bad of douche) moet het apparaat buiten zone 1 geïnstalleerd worden.

Het apparaat moet zo worden geïnstalleerd dat de elektronische bedieningselementen en andere bedieningsorganen niet kunnen worden aangeraakt door iemand in bad of onder de douche. Het apparaat mag niet worden aangesloten met een stekker.



**Volg voor apparaten reeds voorzien van een stekker de waarschuwingen vermeld op pag. 23**



Neem de afstanden aangegeven in de figuren 3 en 4 in acht.



Installeer het apparaat niet:

- direct onder of voor een stopcontact of een aansluitdoos (Fig. 5)
- in contact met de muur of met de vloer
- in de buurt van gordijnen, andere ontvlambare, brandbare materialen of drukvaten.



Controleer of er geen leidingen of elektrische kabels in de wand aanwezig zijn die tijdens de montage beschadigd kunnen worden.



Het apparaat is uitgerust met een sensor die het openen van een eventueel raam dat zich boven of in de buurt van de radiator bevindt kan detecteren. Voor de juiste werking van de functie "Open raam" wordt geadviseerd de voorschrift- en vermeld in Hfst. 4.3.2 te controleren en in acht te nemen alvorens het apparaat op de muur te bevestigen.

### 3.1 BEVESTIGING OP DE MUUR



Schroeven en pluggen niet meegeleverd



Zorg ervoor dat de schroeven en pluggen geschikt zijn voor het type muur waarop u het apparaat gaat monteren. Neem bij twijfel contact op met een gekwalificeerd vakman of uw plaatselijke dealer.



Zorg er tijdens de installatie voor dat het netsnoer losgekoppeld is van het elektriciteitsnet.



Volg de installatievolgorde zoals aangegeven op het vouwblad van de ombouw (Schema 1), met inachtneming van de minimale afstand tussen de onderkant van de radiator en de vloer (Fig. 3).

### 3.2 ELEKTRISCHE AANSLUITING



#### OPGELET

Moet worden geïnstalleerd door een gespecialiseerde monteur in overeenstemming met de geldende normen in het betreffende land.

Zorg ervoor dat de stroom is uitgeschakeld en dat de hoofdschakelaar in de stand "O" staat wanneer het apparaat wordt geïnstalleerd.



Het apparaat vereist een stroomvoorziening van 230 V ~ 50 Hz. Controleer of de voedingskabel geschikt is voor de gegevens in tabel 1.



Controleer of de vaste voedingskabel voorzien is van een scheidingschakelaar waarmee het apparaat volledig kan worden losgekoppeld van het elektriciteitsnet, inclusief de stuurdraad, indien aanwezig, in overeenstemming met de bedradingsvoorschriften.

Als het apparaat in een badkamer wordt geïnstalleerd, moet de voedingskabel worden voorzien van een 30 mA RCD (hooggevoelige aardlekschakelaar).

De voedingslijn en de stuurdraad regeleenheid moeten worden beveiligd door dezelfde RCD.

Permanent aangesloten apparaten moeten worden aangesloten met een stekkerblok in een geschikte aansluitdoos.

Bij installatie van het apparaat in vochtige ruimten (keuken, badkamer) moet het aansluitpunt op het elektriciteitsnet zich minstens 25 cm van de vloer bevinden. Respecteer nauwgezet het aansluitschema in figuur 8.



**Als de stuurdraad niet is aangesloten op de programmeereenheid, moet hij worden afgesloten en geïsoleerd. In geen geval mag de stuurdraad worden verbonden met de aarde.**



Zorg ervoor dat het netsnoer op geen enkele manier in contact kan komen met het oppervlak van het apparaat (Fig. 6).

### 4. REGELGEVING EN WERKING



Het apparaat is gebouwd voor verwarming van kamers. Bepaalde delen van dit product kunnen zeer heet worden en brandwonden veroorzaken. Er moet bijzondere aandacht besteed worden in aanwezigheid van kinderen of kwetsbare personen.

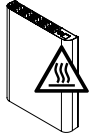

Houd brandbare, ontvlambare stoffen en drukhouders (bijv. spuitbussen, brandblussers) ten minste 50 cm van het apparaat. Spuit geen stoffen van welke soort dan ook op het oppervlak.



Raak het apparaat niet aan met natte of vochtige handen of voeten. Maak de elektronische besturing niet nat met water of andere vloeistoffen. Als dat mocht gebeuren, koppel dan de stroomtoevoer los en laat het apparaat volledig opdrogen.



De installatie van het apparaat op grote hoogte veroorzaakt een verhoging van de temperatuur van de verwarmde lucht.



Eventuele oliesporen op de onderkant van de radiator tijdens de montage of de eerste keren dat u het toestel inschakelt, kunnen overgebleven zijn van het fabricageproces. Reinig het onderdeel met de juiste voorzorgsmaatregelen met tussenpozen van een paar dagen. Volg de instructies in hoofdstuk 7 als het probleem zich opnieuw voordoet.



In koude omstandigheden kan de radiator metaalachtige geluiden produceren wanneer deze wordt ingeschakeld. Dit komt door de uitzetting van de materialen.

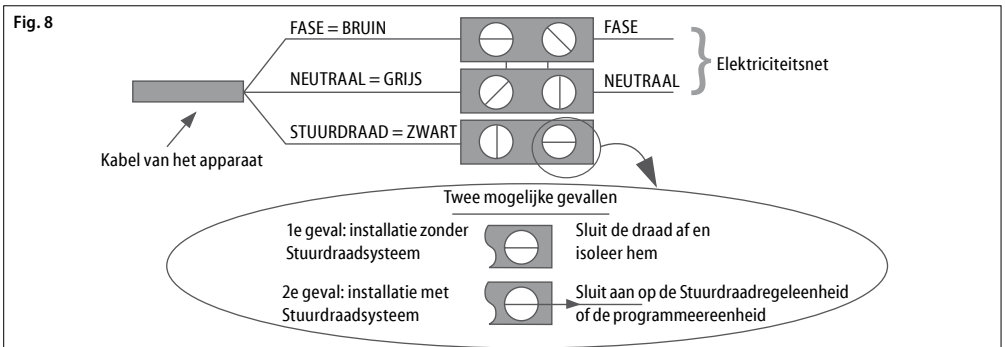

## GEBRUIK VAN HET APPARAAT VANAF HET BEDIENINGSPANEEL:

### CONTROLE PANEEL

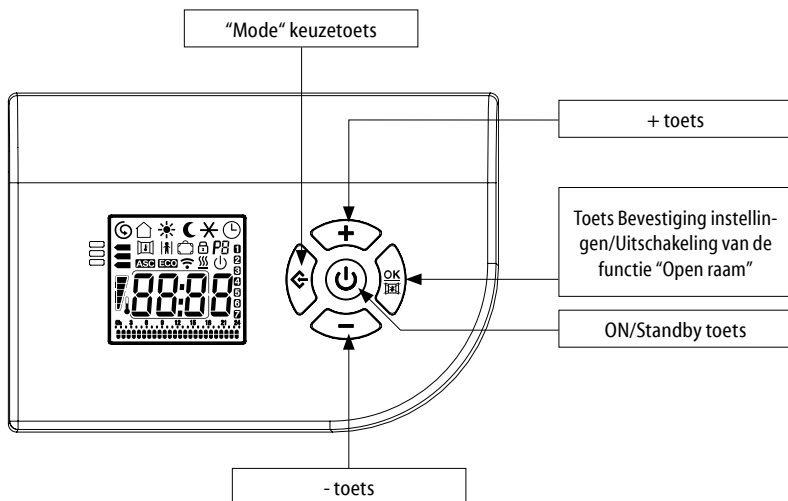

### DISPLAY

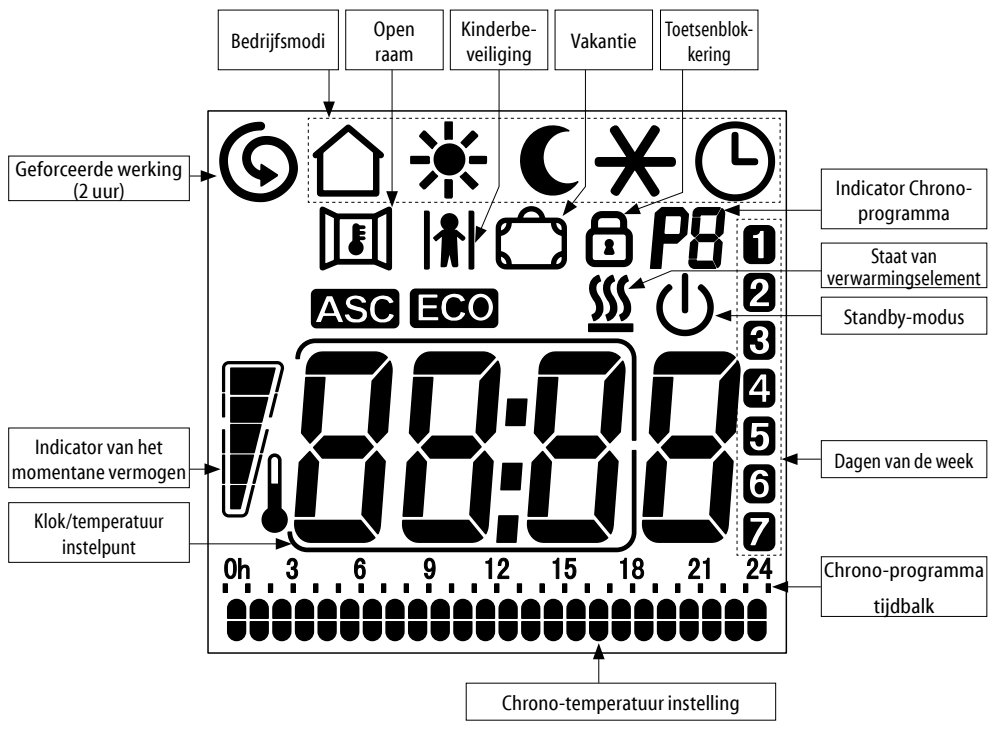

## 4.1 AAN/STAND-BYMODUS



In de "Stand-by" modus toont het LCD-scherm het Stand-by pictogram (☺), het uur en de dag van de week. Alle werkingsmodi worden onderbroken ("Stuurdraad" inbegrepen), maar het apparaat is ingeschakeld en wacht op de ontvangst van opdrachten.



Druk op de toets "Stand-by" om het apparaat in of uit te schakelen. De handdoekenverwarmer wordt ingeschakeld in de eerder geselecteerde werkingsmodus en geeft een geluidssignaal.

In de modus "Chrono" toont het display de tijd, in de andere modi wordt de temperatuurinstelling weergegeven. Het ingaan van de modus "Stand-by" wordt aangegeven met een dubbele pieptoon, het verlaten van de modus "Stand-by" met een lange pieptoon.

### VOOR DE EERSTE KEER INSCHAKELEN:

After inserting the batteries, Stel het jaar, de maand, de dag van de week en de tijd in. Stel de dag van de week in met de "+" en "-" toetsen (1=MA, 2=DI,...7=ZO) en bevestig daarna met de "Mode" selectietoets. Het uur begint te knipperen. Stel op dezelfde manier het uur in met de "+" en "-" toetsen en bevestig met de "Mode" selectietoets. Herhaal dezelfde procedure voor de minuten. Het startjaar is 2021.

## 4.2 BEDRIJFSMODI

Het apparaat biedt 6 bedrijfsmodi waarmee de gebruiker de omgeving op de meest geschikte manier kan verwarmen, rekening houdend met zijn behoeften.



Druk op de selectietoets "Mode" om de gewenste bedrijfsmodus te selecteren. Een pictogram op het LCD-scherm geeft de geselecteerde bedrijfsmodus weer.

	Pilot Wire		Comfort
	Nacht/Eco		Anti-vorst
	Chrono		Energiebesparing



### PILOT WIRE

De temperatuur is afhankelijk van het commando van de stuurdraad.  
Alle stuurdraadcommando's zijn ingeschakeld.



### COMFORT

De "Comfort"-temperatuur komt overeen met de temperatuur die de gebruiker wenst.  
Alle stuurdraadcommando's zijn uitgeschakeld.



### NACHT / ECO

De "NACHT/ECO"-modus zorgt voor een comfortabele temperatuur met een lager energieverbruik.  
Alle stuurdraadcommando's zijn uitgeschakeld.



### ANTI-VORST

In de modus "Anti-vorst" is de ingestelde temperatuur vast ingesteld op 7 °C. Het apparaat begint automatisch te verwarmen als de kamertemperatuur onder 7 °C zakt. Alle stuurdraadcommando's zijn uitgeschakeld.



### CHRONO

In deze modus kunt u een van de drie vooraf ingestelde klokkthermostaatprogramma's of het aangepaste programma selecteren. Met dit laatste kun je een dagelijks en wekelijks programma instellen met twee temperaturniveaus ("Comfort" en "Nacht/Eco"). Alle stuurdraadcommando's zijn uitgeschakeld.



### ENERGIEBESPARING

Deze modus vermindert het energieverbruik van het apparaat wanneer er niemand in de kamer is. De temperatuur is vast ingesteld op 17 °C. Alle stuurdraadcommando's zijn uitgeschakeld.

Als het pictogram op het LCD-scherm wordt weergegeven, is het verwarmingselement ingeschakeld.

## 4.2.1 STUURDRAAD

Om de modus "Stuurdraad" te activeren:



Druk op de "Mode"-keuzetoets tot het -icoon op het LCD scherm verschijnt.

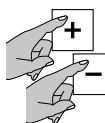

Gebruikers kunnen alleen de "Comfort"-temperatuur instellen op het apparaat.

Selecteer de gewenste temperatuur door met behulp van de toetsen "+" en "-".

De woning moet uitgerust zijn met een automatiseringssysteem dat dit type technologie ondersteunt. In dit geval kan de correcte transmissie van de programmeercommando's worden gecontroleerd aan de hand van het volgende schema volgens de ingestelde modus:

Modus	Comfort	Nacht/Eco (Comfort -3,5°C)	Anti-vorst	Standby	Comfort -1°C	Comfort -2°C
Te versturen signaal						
Voltage tussen de stuurdraad en neutrale draden	0 volt	230 volt	115 volt Negatief	115 volt Positief	230 volt Voor een periode van 3 s	230 volt Voor een periode van 7 s

Samen met het pictogram wordt de modus weergegeven die is geselecteerd op de bedieningsseenheid (☺)(Stand-by, Comfort, Nacht/Eco, Anti-vorst).

Als de stuurdraadprogrammer niet is aangesloten, wordt automatisch de werkingsmodus "Comfort" geselecteerd.

## 4.2.2 COMFORT ✱

De instelwaarde voor de "Comfort"-temperatuur is de temperatuur die de gebruiker wenst.



Druk op de "Mode"-keuzetoets tot het ✱-icoon op het LCD-scherm verschijnt.

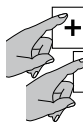

Selecteer de gewenste temperatuur door met behulp van de toetsen "+" en "-".  
De temperatuur kan gekozen worden tussen 7°C en 32°C.

## 4.2.3 NACHT/ECO

In de modus "NACHT/ECO" mag de ingestelde temperatuur niet hoger zijn dan de instelwaarde voor de "Comfort"-temperatuur. Als de "Comfort" temperatuur lager wordt ingesteld dan de "NACHT/ECO"-temperatuur, wordt deze automatisch overeenkomstig aangepast.



Druk op de "Mode"-keuzetoets tot het -icoon op het LCD-scherm verschijnt.

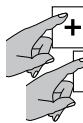

Selecteer de gewenste temperatuur door met behulp van de toetsen "+" en "-".

Het gebruik van deze bedrijfsmodus wordt aanbevolen tijdens de nachtelijke uren en als er langer dan 2 uur geen mensen in de kamer zijn.

## 4.2.4 ANTI-VORST ✱

In de modus "Anti-vorst" is de ingestelde temperatuur vast ingesteld op 7°C. Het apparaat begint te verwarmen als de kamertemperatuur onder 7°C komt en met een laag energieverbruik wordt voorkomen dat de kamertemperatuur het vriespunt bereikt.



Druk op de selectietoets "Mode" tot het ✱ pictogram op het LCD-scherm verschijnt.

Deze werkingsmodus wordt aanbevolen als er langer dan 1 dag geen mensen in de kamer zijn.

## 4.2.5 CHRONO

In de modus "Chrono" kunt u een van de drie vooraf ingestelde klokthermostaatprogramma's of het aangepaste programma selecteren. Met dit laatste kunt u verschillende temperaturen ("Comfort" en "Nacht/Eco") instellen over een periode van 24 uur voor elke dag van de week.

## PROGRAMMAKEUZE



Druk op de "Mode" toets totdat het  icoon verschijnt. Druk vervolgens de "Mode" en "-" toetsen tegelijk in en houd ze beide minstens 3 seconden ingedrukt.

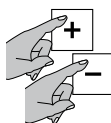

De programmacode (P1, P2, P3 en P4) knippert. Druk op de toetsen "+" en "-" om het programma in te stellen. Druk op de "Mode" toets om te bevestigen

Het pictogram van de ASC-functie (zie hoofdstuk 4.3.1) begint te knipperen. Druk op de  toets om de functie te activeren of op de "-" toets om de functie te deactiveren.

PROGRAMMA P1	UREN	MODUS
VAN MAANDAG TOT VRIJDAG	0 - 6	Nacht/Eco
	6 - 9	Comfort
	9 - 16	Nacht/Eco
	16 - 23	Comfort
	23 - 0	Nacht/Eco
ZATERDAG EN ZONDAG	0 - 7	Nacht/Eco
	7 - 23	Comfort
	23 - 0	Nacht/Eco

PROGRAMMA P2	UREN	MODUS
VAN MAANDAG TOT ZONDAG	0 - 7	Nacht/Eco
	7 - 23	Comfort
	23 - 0	Nacht/Eco

PROGRAMMA P3	UREN	MODUS
VAN MAANDAG TOT VRIJDAG	0 - 6	Nacht/Eco
	6 - 9	Comfort
	9 - 13	Nacht/Eco
	13 - 23	Comfort
	23 - 0	Nacht/Eco
ZATERDAG EN ZONDAG	0 - 7	Nacht/Eco
	7 - 23	Comfort
	23 - 0	Nacht/Eco

## PROGRAMMA P4 - AANGEPAST

Met het "P4" programma kun je verschillende temperaturen ("Comfort" en "Nacht/Eco") instellen over een periode van 24 uur voor elke dag van de week.

## DE HUIDIGE DAG EN TIJD INSTELLEN

Voordat u verder gaat met het instellen van het P4 aangepaste programma, moet u controleren of het uur en de dag van de week correct zijn ingesteld.



Als u de instelling niet op deze manier kunt invoeren, drukt u op de "Mode" toets totdat het pictogram op het display verschijnt. Druk vervolgens nogmaals op de "Mode" toets en houd deze ingedrukt totdat het nummer dat de dag aangeeft knippert.

1 Stel de dag van de week in met de "+" of "-"  
2 toetsen (1=MA, 2=DI,...7=ZO) en bevestig  
3 daarna met de "Mode" selectietoets.

20:30

Herhaal dezelfde procedure voor de uren.

20:30

De minuten beginnen nu te knipperen. Gebruik de "+" of "-" toetsen om de minuten in te stellen en druk dan op de toets om te bevestigen en af te sluiten of druk op de "Mode" toets om naar de P4 programma setup te gaan.

## HET P4 PROGRAMMA INSTELLEN

Druk op de "MODE" toets wanneer je klaar bent met het instellen van de minuten (zie DE HUIDIGE DAG EN TIJD INSTELLEN).

De tijdsbalk knippert nu en de klok toont de tijd die geprogrammeerd wordt. Begin met de eerste dag.

Kies door middel van de "+" of "-" toetsen, voor elk uur, tussen de "Comfort" temperatuur (twee regels) en de "Nacht/Eco" temperatuur (enkele regel).

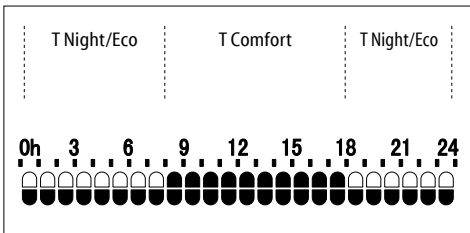

Druk op de "Mode" toets om te bevestigen en herhaal dezelfde procedure voor elke dag van de week. Het weekprogramma is nu ingesteld.

Het icoon van de ASC functie (zie Hoofdstuk 4.3.1) begint te knipperen. Druk op de toets om de functie te activeren of op de "-" toets om de functie te deactiveren.

## 4.2.6 ENERGIEBESPARING

Hiermee wordt de temperatuur vastgezet op 17 °C. De modus "Energiebesparing" vermindert het energieverbruik wanneer de kamer ongebruikt blijft, maar er een comfortabele temperatuur moet worden gehandhaafd.



Om "Energiebesparing" te activeren, drukt u op de toets "Modus" tot het symbool "E S" wordt weergegeven in plaats van het uur/de temperatuur.

## 4.3 FUNCTIES

Het apparaat heeft een aantal speciale functies om het gebruik aan te passen en te optimaliseren.

### 4.3.1 ASC

Deze functie meet de thermische traagheid van de ruimte om de ingestelde temperatuur te bereiken en schakelt het apparaat op voorhand in om ervoor te zorgen dat de "Comfort"-temperatuur opnieuw bereikt wordt tegen de ingestelde tijd.

De functie kan het apparaat tot 2 uur op voorhand inschakelen.



Deze functie kan alleen worden geactiveerd en werkt alleen in de modus "Chrono". (Zie hoofdstuk 4.2.5.)



Er zijn een aantal dagen gegevensverwerking nodig om de nauwkeurigheid van de ASC-functie te optimaliseren.

### 4.3.2 OPEN RAAM

De functie "Open raam" detecteert automatisch een open raam in de buurt van de handdoekenverwarmer (bijvoorbeeld tijdens huishoudelijk werk) en schakelt over naar de "antivriesmodus" om onnodige verwarming te voorkomen en energie te besparen. De functie kan ook het sluiten van een raam detecteren en de vorige bedrijfsstoestand resetten.

Bij het inschakelen van het apparaat is de functie al actief, klaar om eventuele open ramen te detecteren.



Om de functie te activeren of deactiveren, drukt u op de toets en houdt u deze ingedrukt totdat het pictogram op het display verschijnt of verdwijnt.

Als er een open venster wordt gedetecteerd, knippert het pictogram "Open raam".

Als je nu op de toets drukt, wordt de actie "Open raam" geannuleerd totdat het volgende open venster wordt gedetecteerd. Het pictogram stopt met knipperen.



Voor een optimale werking van de functie wordt aanbevolen om het apparaat in de buurt van een raam te installeren (Afb. 9).

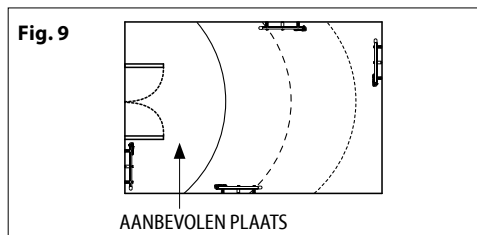

De reactie van het apparaat op het openen en sluiten van ramen is afhankelijk van veel factoren, zoals de temperatuur die op het apparaat is ingesteld, de buitentemperatuur, de mate van ventilatie in de kamer, de positie van de handdoekenverwarmer en de aanwezigheid van andere verwarmingsbronnen.



De functie "Open Raam" kan niet worden geactiveerd of gedeactiveerd in de stand "Stand-by".



Als het apparaat een open raam heeft gedetecteerd, kunnen alle bedrijfsmodi en de functie "Overdrive (2h)" worden geselecteerd, maar ze zijn pas actief als het raam als gesloten wordt gedetecteerd of als de functie "Open raam" wordt gedetoneerd. De functies "Kinderbeveiliging" en "Toetsenbordvergrendeling" blijven actief en kunnen worden geactiveerd en gedeactiveerd, zelfs wanneer het apparaat een open raam heeft gedetecteerd.

### 4.3.3 KINDERVEILIGHEID

Wanneer de functie "Kinderveiligheid" geactiveerd is, is de oppervlaktetemperatuur van het apparaat lager dan bij normale werking in de actieve modus ("Comfort", "Nacht/Eco",...) om het risico van brandwonden door kortstondig toevallig contact te voorkomen.

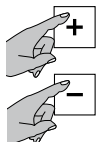

Om de functie te activeren drukt u de toetsen "+" en "-" tegelijkertijd in en houdt u ze beide ingedrukt tot het pictogram op het display verschijnt. Om de functie uit te schakelen herhaalt u dezelfde handeling.

Kinderbeveiliging kan in alle bedrijfsmodi worden geactiveerd, inclusief "Overdrive (2h)". De functie kan niet worden geactiveerd als het apparaat in "Stand-by" staat.

### BELANGRIJK:

Wanneer deze functie actief is, verwarmt het apparaat op een lager vermogen en duurt het dus langer om de kamer op te warmen.

Ook als deze functie actief is, moeten kinderen onder toezicht staan om ervoor te zorgen dat ze geen gevaar lopen.

Vermijd altijd langdurig contact tussen het apparaat en het lichaam.

Als het apparaat al werkt of nog warm is na recent gebruik en "Kinderbeveiliging" is geactiveerd, duurt het minstens twee uur voordat de temperatuur is gedaald tot de lagere waarde en de functie operationeel is.

### 4.3.4 OVERDRIVE (2H)

De "Overdrive (2h)" kan worden gebruikt om de kamer snel te verwarmen.



Om de functie te activeren, drukt u de toetsen en "+" tegelijkertijd in en houdt u ze allebei ingedrukt tot het symbool op het display verschijnt.



De resterende minuten tot het einde van de twee uur worden weergegeven in plaats van de tijd.

Het apparaat verwarmt op maximaal vermogen gedurende 2 uur, onafhankelijk van de temperatuurinstelling.

Om de functie "Overdrive (2u)" op elk moment te deactiveren, drukt u de twee toetsen samen in zoals voorheen.

Na 2 uur na activering verlaat de "Overdrive (2h)" automatisch en keert het apparaat terug naar de eerder gekozen werkingsmodus.



De functie "Kinderbeveiliging" beperkt het verwarmingsvermogen van het apparaat, zelfs wanneer de functie "Overdrive (2h)" actief is.



Als het apparaat een open raam heeft gedetecteerd, zal de functie "Overdrive (2u)" niet actief zijn totdat het raam als gesloten wordt gedetecteerd of de functie "Open raam" wordt geannuleerd (zie Hoofdstuk 4.3.2), maar het aftellen van de twee uur gaat door.

### 4.3.5 VAKANTIE

Als u een bepaald aantal dagen niet thuis bent, kunt u het apparaat zo instellen dat het gedurende de hele afwezigheidsperiode in de modus "Anti-vorst" blijft. Zodra het ingestelde aantal dagen is verstreken, wordt het apparaat automatisch weer ingeschakeld in de vorige bedrijfsmodus.

Om de functie te activeren drukt u de en "-" toetsen tegelijkertijd in en houdt u ze beide ingedrukt tot het pictogram op het display verschijnt.



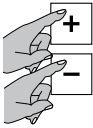

Stel vervolgens het gewenste aantal dagen in (maximaal 45) met de toetsen "+" of "-". De gewenste instelling wordt automatisch bevestigd.

Het LCD toont nu het  pictogram en het ingestelde aantal dagen, dat afneemt naarmate de dagen verstrijken.



Om de functie op elk moment uit te schakelen, drukt u tegelijkertijd op de toetsen  en "-".



### 4.3.6 TOETSENBORDVERGRENDILING

Het is mogelijk om het toetsenbord te vergrendelen om onbedoelde wijzigingen te voorkomen.



Om de functie te activeren, drukt u de toetsen "Mode" en "+" samen in en houdt u ze beide ingedrukt tot het  pictogram op het display verschijnt.



Om het toetsenbord te deblokken, drukt u dezelfde twee toetsen samen in.

Het pictogram "Toetsenbordvergrendeling" verschijnt niet meer op het LCD-scherm.

**BELANGRIJK:** De functie "Toetsenblokkering" blokkeert de toets "Stand-by" niet. Deze is dus altijd actief, zelfs als de functie "Toetsenbordvergrendeling" is ingeschakeld.

### 4.4 RESET



Om de standaardinstellingen te resetten, drukt u in stand-by gedurende 4 seconden op de toetsen + en -.



ATT: alle programma's en wijzigingen die u hebt aangebracht, worden geannuleerd.

### 4.5 INDICATOR VAN HET MOMENTANE VERMOGEN

Deze grafiek geeft een onmiddellijke weergave van het gebruik van het vermogen van het apparaat (elke sector stelt 20% van het vermogen voor)

## 4.6 DE INSTELWAARDE WIJZIGEN

Als de ingestelde temperatuur voor normale werking niet overeenkomt met de temperatuur die je waarneemt in het midden van de kamer, kun je de compensatie-instellingen wijzigen met  $\pm 5^{\circ}\text{C}$ . Als de temperatuur die op de thermostat is ingesteld bijvoorbeeld  $24^{\circ}\text{C}$  is, maar hij stopt met verwarmen wanneer je slechts  $22^{\circ}\text{C}$  meet.



Je kunt de afgelezen instelling corrigeren met  $-2^{\circ}\text{C}$ . Je kunt de instelling in stand-by wijzigen door de toetsen OK en - ingedrukt te houden.



**BELANGRIJK:** In geval van stroomuitval door een black-out, worden alle huidige instellingen in het geheugen bewaard, met uitzondering van datum en tijd. Als de stroomonderbreking plaatsvindt in de modus "Chrono", zal het apparaat na het herstel van de stroomvoorziening weer werken in de modus "Energiebesparing".

**BELANGRIJK:** Als het apparaat zonder stroom blijft terwijl de functie "Overdrive (2u)" is ingeschakeld, gaan de instellingen voor datum en tijd verloren. Wanneer de stroomtoevoer wordt hersteld, verlaat het apparaat de functie en gaat het weer werken in de eerder geselecteerde modus.

**BELANGRIJK:** Als de stroom wordt uitgeschakeld terwijl de functie "Vakantie" is ingeschakeld, blijft de functie actief en wordt het aftellen van de dagen tot het einde van de vakantie hervat vanaf het moment dat de functie werd stopgezet.

**BELANGRIJK:** Als de stroom wordt uitgeschakeld terwijl de functie "ASC" is ingeschakeld, blijft de functie actief maar duurt het een paar dagen voordat deze volledig operationeel is.

## 5. SCHOONMAKEN



Voordat je het apparaat schoonmaakt, moet je ervoor zorgen dat het uit staat, koud is en losgekoppeld is van het lichtnet.



Veeg het apparaat schoon met een zachte vochtige doek en een neutraal schoonmaakmiddel. Gebruik nooit schurende of bijtende schoonmaakmiddelen of oplosmiddelen.



Om het apparaat efficiënt te houden, moet u het oppervlak en de binnenkant van het apparaat minstens twee keer per jaar stofvrij maken met een stofzuiger.

## 6. ONDERHOUD



Neem in geval van technische problemen contact op met een gekwalificeerde vakman (erkend of geautoriseerd door de dealer of fabrikant) of met uw plaatselijke dealer.



Alle werkzaamheden aan het apparaat moeten worden uitgevoerd door een gekwalificeerde vakman, die zich er vóór het uitvoeren van het onderhoud van moet vergewissen dat het apparaat is uitgeschakeld, koud is en losgekoppeld van het elektriciteitsnet.

## 7. PROBLEMEN OPLOSSEN

Het apparaat warmt niet op.	<ul style="list-style-type: none"><li>• Controleer of de radiator correct is aangesloten op het elektriciteitsnet en van stroom wordt voorzien.</li><li>• Controleer de stand van de hoofdschakelaar van de installatie.</li><li>• Verhoog de ingestelde temperatuur op de regelaar van het apparaat.</li><li>• Zorg ervoor dat er geen kledingstukken het bedieningsapparaat of de temperatuursensor bedekken.</li><li>• Als het apparaat nog steeds niet opwarmt, neem dan contact op met uw plaatselijke dealer of een gekwalificeerde professional.</li></ul>
Het apparaat verwarmt continu.	<ul style="list-style-type: none"><li>• Verlaag de temperatuurinstelling op de regelaar van het apparaat.</li><li>• Controleer of de functie "Overdrive (2h)" niet per ongeluk geactiveerd is.</li><li>• Zorg ervoor dat er geen kledingstukken het bedieningsapparaat of de temperatuursensor bedekken.</li><li>• Als het apparaat blijft verwarmen, neem dan contact op met uw plaatselijke dealer of een erkend installateur.</li></ul>
De kamer blijft koud.	<ul style="list-style-type: none"><li>• Controleer of het vermogen van het apparaat voldoende is voor de te verwarmen ruimte.</li><li>• Als het apparaat voor het eerst wordt gebruikt, duurt het minstens een paar uur voordat de kamer is opgewarmd tot de gewenste temperatuur (door de radiator op maximum te zetten, wordt de temperatuur niet sneller verhoogd).</li></ul>
Het apparaat koelt niet af.	<ul style="list-style-type: none"><li>• het verwarmingselement heeft enkele tientallen minuten nodig om af te koelen. Wacht de nodige tijd af.</li></ul>
Het apparaat reageert niet correct op opdrachten van de stuurraad regeleenheid.	<ul style="list-style-type: none"><li>• Koppel het apparaat los van het elektriciteitsnet (schakel de hoofdschakelaar uit door deze in de stand "O" te zetten). Controleer of de aansluiting correct is (afb. 8) en of de regeleenheid correct functioneert.</li><li>• Neem contact op met een gekwalificeerde vakman.</li></ul>
Het apparaat blijft verwarmen ondanks dat het raam openstaat en de functie "Open Raam" actief is.	<ul style="list-style-type: none"><li>• Het kan nodig zijn enkele minuten te wachten voordat de functie begint te werken.</li><li>• Het verschil tussen de buitenen binnentemperatuur kan onvoldoende zijn om de functie te activeren.</li><li>• Controleer of de plaatsing van het apparaat voldoet aan de eisen in hoofdstuk 4.3.2 van dit boekje.</li><li>• Controleer of de ruimte rond het bedieningskastje van de radiator vrij is van obstakels.</li><li>• Neem contact op met uw dealer of bevoegd personeel als het probleem zich blijft voordoen.</li></ul>
Het apparaat gaat niet verder met verwarmen nadat het raam gesloten is en de functie "Raam openen" actief is.	<ul style="list-style-type: none"><li>• Het kan nodig zijn enkele minuten te wachten voordat de sensor het sluiten van het raam detecteert.</li><li>• Controleer of de ruimte rond het bedieningskastje van de radiator vrij is van obstakels.</li><li>• Deactiveer en activeer de functie opnieuw.</li><li>• Als de reactietijd van de functie te lang is, kun je de radiator op elk moment handmatig stoppen.</li><li>• Neem contact op met uw dealer of bevoegd personeel als het probleem zich blijft voordoen.</li></ul>
Op het display verschijnt "ALL".	<ul style="list-style-type: none"><li>• De temperatuursensor is defect. Schakel het apparaat uit en neem contact op met uw dealer.</li></ul>

## 8. GARANTIE



Wij raden u aan alle delen van de verpakking te bewaren voor het geval het apparaat moet worden teruggestuurd naar de dealer. Het apparaat moet compleet en onbeschadigd aankomen om de geldigheid van de garantie te behouden.

De fabrikant garandeert de klanten alle rechten die zijn vastgelegd in de Europese Richtlijn 1999/44/EG en de consumentenrechten die zijn erkend door de nationale wetgeving.

De garantie dekt specifiek alle non-conformiteiten en productiefouten die aanwezig zijn op het moment van verkoop of die zich manifesteren binnen twee jaar na de aankoopdatum en geeft de klant het recht op gratis reparatie van het defecte product of vervanging als reparatie onmogelijk is.

De bovenstaande rechten zijn ongeldig in de volgende gevallen:

- gebreken veroorzaakt door ander gebruik dan vermeld in de gebruiksaanwijzing, die integraal deel uitmaakt van het verkoopcontract;
- defecten veroorzaakt door onopzettelijke breuk, nalatigheid of manipulatie.

De handelingen voor installatie, aansluiting op het elektriciteitsnet en onderhoud beschreven in deze handleiding vallen niet onder de garantie.

De Fabrikant wijst alle aansprakelijkheid af voor schade of letsel direct of indirect toegebracht aan personen, voorwerpen of huisdieren als gevolg van het niet toepassen van deze instructies, met bijzondere verwijzing naar waarschuwingen betreffende installatie, opstarten en gebruik van het product. Om aanspraak te kunnen maken op de bovenstaande rechten, moet de Klant contact opnemen met zijn/haar dealer en een geldig aankoopbewijs van de verkoper overleggen, compleet met aankoopdatum.

## 9. VERWIJDEREN



Zorg ervoor dat het netsnoer is losgekoppeld van het elektriciteitsnet voordat u enige handeling uitvoert. Volg de procedure voor bevestiging aan de muur in omgekeerde volgorde (pagina 193) om het apparaat te verwijderen.

Het verwijderen van dit apparaat en de vloeistof in de handdoekverwarmer moet gebeuren volgens de geldende wetgeving voor het verwijderen en beheren van afval.



**Belangrijke informatie voor een correcte verwijdering van het product in overeenstemming met de EU-richtlijn 2012/19/EG.**

Aan het einde van de levensduur mag het product niet worden afgevoerd als stedelijk afval. Het moet naar een speciaal gemeentelijk afvalinzamelingscentrum worden gebracht of naar een handelaar die deze dienst aanbiedt.



Dit apparaat voldoet aan de Europese richtlijnen:

2014/30/EU betreffende

elektromagnetische compatibiliteit

2014/35/EU over laagspanning

2011/65/EU beperking van het gebruik van

bepaalde gevaarlijke stoffen

2009/125/EG inzake eisen voor ecodesign



### ELEKTRISCHE AANSLUITINGEN MET STEKKER AANDACHTIG LEZEN

Voordat u de stekker in het stopcontact steekt, moet u controleren of de spanning van uw elektriciteitsnet overeenkomt met de V-waarde op het typeplaatje van het apparaat en of het stopcontact en de voedingskabel geschikt zijn voor de vereiste belasting (ook aangegeven op het typeplaatje).

Controleer of de voedingskabel voorzien is van een uitschakelaar waarmee het apparaat volledig van het elektriciteitsnet kan worden losgekoppeld, in overeenstemming met de geldende regelgeving.

De voedingskabel moet minstens uitgerust zijn met een aardlekschakelaar van 30 mA (hooggevoelige aardlekschakelaar).

Alle verwijzingen naar de modus "Stuurdraad" (Fil Pilote) en de bijbehorende bedrading in de gebruiksaanwijzing moeten worden genegeerd, aangezien deze modus niet beschikbaar is op dit product.

## Informatie-eisen voor elektrische toestellen voor lokale ruimteverwarming

Typeaanduiding(en): (zie label met kenmerken op het product)

Contactgegevens:

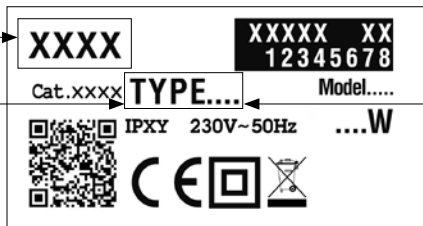

WARMTEAFGIFTE	TYPE	WAARDE	EENHEID
Nominale warmteafgifte ( $P_{nom}$ )	xTRxx07x	0,7	kW
	xTRxx10x	1,0	
	xTRxx15x	1,5	
	xTRxx20x	2	
Minimale warmteafgifte (indicatief) ( $P_{min}$ )	xTRxx07x	0,0	kW
	xTRxx10x		
	xTRxx15x		
	xTRxx20x		
Maximale continue warmteafgifte ( $P_{max,c}$ )	xTRxx07x	0,7	kW
	xTRxx10x	1,0	
	xTRxx15x	1,5	
	xTRxx20x	2	

HULPVERBRUIK VAN ELEKTRICITEIT	TYPE	WAARDE	EENHEID
Bij nominale warmteafgifte ( $e_{l,max}$ )	xTRxx07x	0,000	kW
	xTRxx10x		
	xTRxx15x		
	xTRxx20x		
Bij minimale warmteafgifte ( $e_{l,min}$ )	xTRxx07x	0,000	kW
	xTRxx10x		
	xTRxx15x		
	xTRxx20x		
In stand-bymodus ( $e_{l,sg}$ )	xTRxx07x	0,000	kW
	xTRxx10x		
	xTRxx15x		
	xTRxx20x		

### Type warmteafgifte/sturing kamertemperatuur (selecteer één)

- eentrapswarmteafgifte, geen sturing van de kamertemperatuur [ NEEN ]
- twee of meer handmatig in te stellen trappen, geen sturing van de kamertemperatuur [ NEEN ]
- met mechanische sturing van de kamertemperatuur door thermostaat [ NEEN ]
- met elektronische sturing van de kamertemperatuur [ NEEN ]
- elektronische sturing van de kamertemperatuur plus dag-tijdschakelaar [ NEEN ]
- elektronische sturing van de kamertemperatuur plus week-tijdschakelaar [ JA ]

### Andere sturingsopties

- sturing van de kamertemperatuur, met aanwezigheidsdetectie [ JA ]
- sturing van de kamertemperatuur, met openraamdetectie [ JA ]
- met de optie van afstandsbediening [ NEEN ]
- met adaptieve sturing van de start [ JA ]
- met beperking van de werkingstijd [ NEEN ]
- met black-bulbsensor [ NEEN ]

## SYMBOLE IN DIESER ANLEITUNG



VORSICHT!  
GEFAHR FÜR DIE SICHERHEIT VON MENSCHEN,  
HAUSTIEREN UND EIGENTUM.



VORSICHT!  
GEFAHR EINES ELEKTRISCHEN SCHLAGES.



VORSICHT!  
GEFAHR DER BESCHÄDIGUNG DES PRODUKTS.



VORSICHT!  
HOHE TEMPERATUREN GEFAHR  
VON VERBRENNUNGEN.



TIPPS FÜR DEN ORDNUNGSGEMÄSSEN  
BETRIEB.



NICHT ABDECKEN!

## VORSICHT



**WARNUNG - Bestimmte Teile dieses Produkts können sehr heiß werden und Verbrennungen verursachen. In der Gegenwart von Kindern oder gefährdeten Personen ist besondere Vorsicht geboten.**



Kinder unter 3 Jahren sollten, wenn sie nicht beaufsichtigt werden, vom Handtuchheizkörper ferngehalten werden.

Kinder im Alter von 3 bis 8 Jahren dürfen das Gerät nur dann ein- und ausschalten, wenn es in der normalen Betriebsposition installiert ist und die Kinder beaufsichtigt werden und in den sicheren Gebrauch des Geräts eingewiesen wurden und die damit verbundenen Gefahren verstanden haben. Kinder zwischen 3 und 8 Jahren dürfen das Gerät nicht abschalten, einstellen, reinigen oder warten.

Das Gerät kann von Kindern über 8 Jahren und von Personen mit geistigen, körperlichen oder sensorischen Behinderungen oder mit unzureichender Erfahrung oder Kenntnis benutzt werden, sofern sie unter strenger Aufsicht stehen und mit dem sicheren Gebrauch des Geräts und den damit verbundenen Gefahren vertraut sind. Kinder dürfen nicht mit dem Gerät spielen. Reinigungs- und Wartungsarbeiten, die vom Benutzer durchgeführt werden sollen, dürfen nicht von Kindern ohne Aufsicht durchgeführt werden.



Installieren Sie das Gerät niemals:  
- unmittelbar unter oder vor einer Steckdose oder einer Verteilerdose (Abb. 5)  
- in Kontakt mit der Wand oder dem Boden  
- in der Nähe von Vorhängen, entflammbar oder brennbaren Materialien oder Druckbehältern.



**ACHTUNG!:**  
Halten Sie die in den Abbildungen 3 und 4 angegebenen Abstände ein.



Installieren und benutzen Sie das Gerät nur wie in dieser Anleitung beschrieben.



Wenn das Netzkabel beschädigt ist, darf es nur vom Hersteller oder seinem technischen Kundendienst oder von einer Person mit ähnlichen Kenntnissen ausgetauscht werden, um jedes Risiko zu vermeiden. Verwenden Sie das Gerät nicht, wenn das Gerät selbst oder die elektronischen Steuerungen beschädigt sind.



Vergewissern Sie sich, dass das Netzkabel mit einer Vorrichtung versehen ist, die es ermöglicht, das Gerät vom Netz zu trennen, einschließlich des Steuerkabels, falls vorhanden, gemäß der geltenden Gesetzgebung.



**ACHTUNG: Um eine gefährliche Überhitzung zu vermeiden, darf das Betriebsgerät in keiner Weise abgedeckt werden (Abb. 7). Behindern Sie niemals den Luftstrom, indem Sie Material in das Gerät einführen.**



Vergewissern Sie sich, dass das Netzkabel mit einem Trennschalter versehen ist, um das Gerät und das Steuerkabel, falls vorhanden, gemäß den geltenden Vorschriften vom Netz zu trennen. Die Installation muss einen mehrpoligen Schutzschalter mit einem Kontaktöffnungsabstand von mindestens 3 mm umfassen.

## 1. GERÄTEEIGENSCHAFTEN

Versorgungsspannung: 230 V~ 50 Hz  
Isolierstoffklass   
Schutzklasse: IP24

Leistung [W]	Länge [cm]	Höhe [cm]	Nennstrom [A]
700	47	58	3
1000	54	58	4,3
1500	82	58	6,5
2000	103	58	8,6

Tabelle 1



Die technischen Daten des Geräts sind auf dem Typenschild unten rechts am Heizkörper angegeben (Abb. 1).

- |   |                             |   |                                  |
|---|-----------------------------|---|----------------------------------|
| A | Marke/Hersteller            | F | Doppelte Isolierung              |
| B | Modell, Typ, Kategorie      | G | Verarbeitungsmethode             |
| C | Zweidimensionaler Code (QR) | H | Gütezeichen                      |
| D | Schutzart                   | I | Versorgungsspannung und Leistung |
| E | CE-Zeichen                  | L | Seriennummer                     |

## 2. ALLGEMEINE INFORMATIONEN



Packen Sie das Gerät vorsichtig aus, stellen Sie es auf die Styropor-Eckstücke oder einen Teppich.

Der Inhalt des Pakets ist:

- das Gerät
- Montagesatz
- Benutzerhandbuch



Lesen Sie diese Anleitung vor der Installation und Verwendung des Geräts sorgfältig durch. Bewahren Sie sie außerdem zum späteren Nachschlagen auf.



Installieren und verwenden Sie das Gerät nur wie in dieser Anleitung beschrieben.



Diese Betriebsanleitung deckt nicht alle möglichen Situationen ab, die auftreten können. Bei der Installation, dem Betrieb und der Wartung des Geräts sollten Sie stets Ihren gesunden Menschenverstand walten lassen und Vorsicht walten lassen.



Es ist ausdrücklich verboten, die Eigenschaften des Geräts zu verändern und feste Teile, einschließlich der Abdeckungen, zu entfernen. Überprüfen Sie, ob das Gerät vollständig und unbeschädigt ist. Verwenden Sie das Gerät nicht, wenn es beschädigt ist, sondern wenden Sie sich an Ihren Händler oder einen Fachmann.



Die für die Verpackung verwendeten Materialien sind recycelbar. Es wird daher empfohlen, sie in den speziellen Container für die getrennte Abfallsammlung zu geben.

## 3. AUFSTELLUNG UND INSTALLATION



Das Gerät ist für die Beheizung von Wohnräumen und dergleichen vorgesehen. Es darf nicht für andere Zwecke verwendet werden. Das Gerät muss wie in der Anleitung beschrieben fest an einer Wand montiert werden. Installieren Sie das Gerät so, dass sich der Thermostat unten befindet (Abb. 2).



In Bädern (mit Badewanne oder Dusche) muss das Gerät außerhalb der Zone 1 installiert werden. Das Gerät muss so installiert werden, dass die elektronische Steuerung und andere Bedienelemente nicht von einer Person in der Badewanne oder Dusche berührt werden können. Das Gerät darf nicht an die Steckdose angeschlossen werden.



**Bei Geräten, die bereits mit einem Stecker versehen sind, sind die auf Seite 23 aufgeführten Warnhinweise zu beachten**



Halten Sie die in den Abbildungen 3 und 4 angegebenen Abstände ein.



Installieren Sie das Gerät nicht:

- direkt unter oder vor einer Steckdose oder Verteilerdose (Abb. 5)
- in Kontakt mit der Wand oder dem Boden
- in der Nähe von Vorhängen, anderen entflammaren oder brennbaren Materialien oder Druckbehältern.



Vergewissern Sie sich, dass sich in der Wand keine Rohre oder elektrischen Leitungen befinden, die bei der Installation beschädigt werden könnten.



Das Gerät ist mit einem Sensor ausgestattet, der das Öffnen eines Fensters, das sich über oder in der Nähe des Heizkörpers befindet, erkennen kann. Für den korrekten Betrieb der Funktion "Fenster öffnen" ist es ratsam, die in Hfst. 4.3.2 genannten Anforderungen zu überprüfen und einzuhalten, bevor das Gerät an der Wand befestigt wird.

### 3.1 BEFESTIGUNG AN DER WAND



Schrauben und Dübel nicht mitgeliefert



Vergewissern Sie sich, dass die Schrauben und Dübel für die Art der Wand, an der Sie das Gerät befestigen wollen, geeignet sind. Wenden Sie sich im Zweifelsfall an einen Fachmann oder Ihren Händler.



Vergewissern Sie sich während der Installation, dass das Netzkabel vom Stromnetz getrennt ist.



Halten Sie sich an die Installationsreihenfolge, die auf dem Faltblatt des Gehäuses angegeben ist (Schema 1), und berücksichtigen Sie dabei den Mindestabstand zwischen der Unterseite des Heizkörpers und dem Boden (Abb. 3).

### 3.2 ELEKTRISCHER ANSCHLUSS

**⚠️ ACHTUNG**  
Die Installation muss von einem Fachmann gemäß den in dem betreffenden Land geltenden Normen vorgenommen werden.  
Vergewissern Sie sich, dass der Strom abgeschaltet ist und der Hauptschalter auf "0" steht, wenn das Gerät installiert wird.

**⚠️** Das Gerät benötigt eine Spannungsversorgung von 230 V ~ 50 Hz. Überprüfen Sie, ob das Netzkabel für die Daten in Tabelle 1 geeignet ist.

**⚠️** Vergewissern Sie sich, dass das fest installierte Netzkabel mit einem Trennschalter ausgestattet ist, der es ermöglicht, das Gerät vollständig vom Netz zu trennen, einschließlich der Steuerleitung, falls vorhanden, in Übereinstimmung mit den Verdrahtungsvorschriften.  
Wenn das Gerät in einem Badezimmer installiert wird, muss das Versorgungskabel mit einem Fehlerstromschutzschalter (RCD) von 30 mA ausgestattet sein (hochempfindlicher Fehlerstromschutzschalter).  
Die Zuleitung und das Steuergerät sollten durch denselben FI-Schutzschalter geschützt werden.  
Dauerhaft angeschlossene Geräte müssen mit einem Steckerblock in einer geeigneten Abzweigdose angeschlossen werden.  
Bei der Installation des Geräts in Feuchträumen (Küche, Bad) muss der Netzanschlusspunkt mindestens 25 cm vom Boden entfernt sein. Halten Sie sich genau an den Anschlussplan in Abbildung 8.

**⚠️** Wenn der Steuerdraht nicht an das Programmiergerät angeschlossen ist, muss er abgeschlossen und isoliert werden. Das Steuerkabel darf unter keinen Umständen mit der Erde verbunden werden.

**⚠️** Stellen Sie sicher, dass das Netzkabel in keiner Weise mit der Oberfläche des Geräts in Berührung kommt (Abb. 6).

### 4. VORSCHRIFTEN UND BETRIEB

**⚠️** Das Gerät ist für die Beheizung von Räumen ausgelegt. Bestimmte Teile des Geräts können sehr heiß werden und Verbrennungen verursachen. Besondere Vorsicht ist geboten, wenn Kinder oder gefährdete Personen anwesend sind.

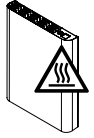

**⚠️** Halten Sie entflammare, brennbare Stoffe und Druckbehälter (z. B. Spraydosen, Feuerlöscher) mindestens 50 cm vom Gerät entfernt. Sprühen Sie keine Substanzen jeglicher Art auf die Oberfläche.

**⚠️** Berühren Sie das Gerät nicht mit nassen oder feuchten Händen oder Füßen. Benetzen Sie das elektronische Steuergerät nicht mit Wasser oder anderen Flüssigkeiten. Sollte dies dennoch geschehen, trennen Sie das Gerät von der Stromversorgung und lassen Sie es vollständig trocknen.

**⚠️** Wenn Sie das Gerät in großer Höhe aufstellen, erhöht sich die Temperatur der erwärmten Luft.

**💡** Eventuelle Ölspuren auf der Unterseite des Heizkörpers bei der Montage oder bei den ersten Einschaltvorgängen können vom Herstellungsprozess herrühren. Reinigen Sie das Teil mit den entsprechenden Vorsichtsmaßnahmen in Abständen von ein paar Tagen. Wenn das Problem erneut auftritt, befolgen Sie die Anweisungen in Kapitel 7.

**💡** Bei Kälte kann der Kühler beim Einschalten metallische Geräusche erzeugen. Dies ist auf die Ausdehnung der Materialien zurückzuführen.

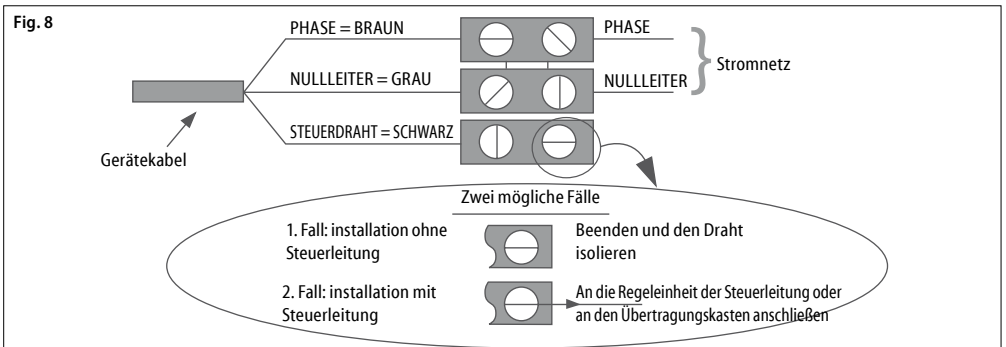

# GEBRAUCH DES HEIZKÖRPERS ÜBER DAS BEDIENFELD:

## BEDIENBLENDE

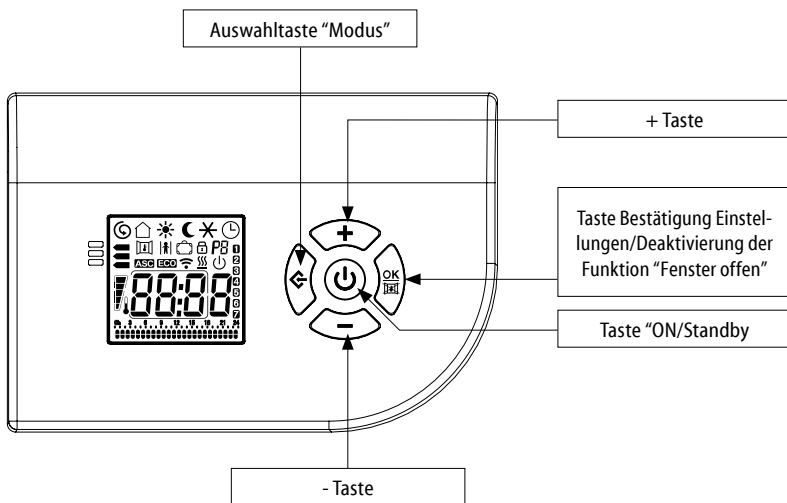

## DISPLAY

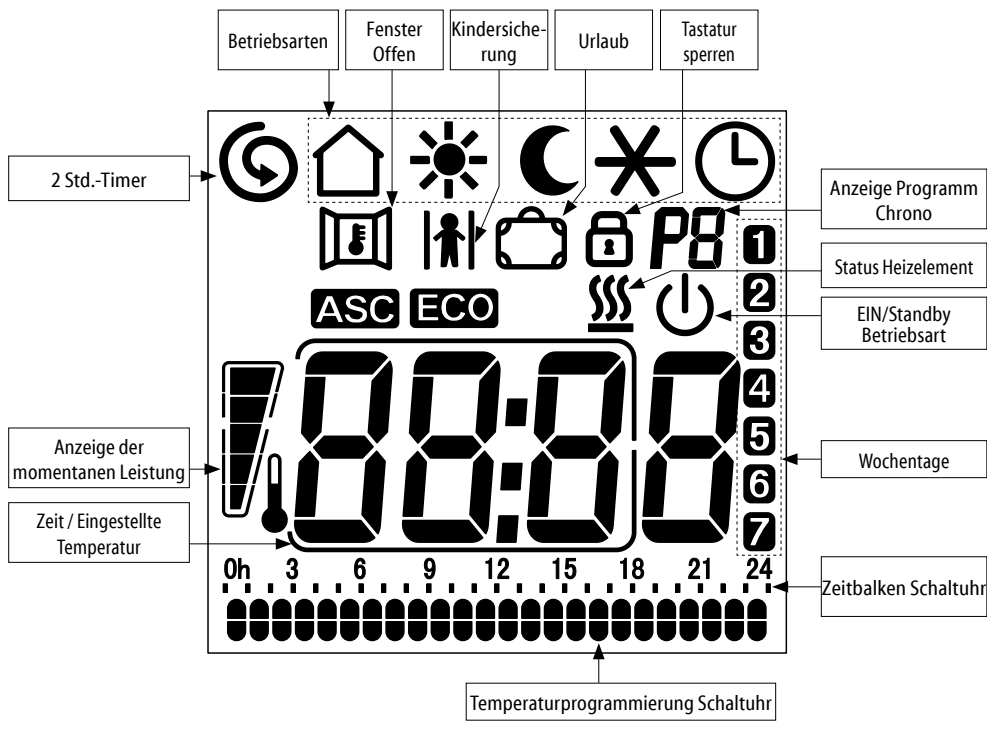



## 4.1 EIN/STANDBY-MODUS



Im "Standby"-Modus zeigt das LCD das Standby-Symbol , die Uhrzeit und den Wochentag an.

Alle Betriebsmodi sind unterbrochen (einschließlich "Steuerleitung"), aber das Gerät ist eingeschaltet und wartet darauf, Befehle zu empfangen.



Drücken Sie die Taste "Standby", um das Gerät ein- oder auszuschalten. Der Handtuchwärmer schaltet sich in der zuvor gewählten Betriebsart ein und gibt ein akustisches Signal ab.

Im "Chrono"-Modus zeigt das Display die Uhrzeit an, in den anderen Modi wird die Temperatureinstellung angezeigt. Der Eintritt in den "Standby"-Modus wird durch einen doppelten Piepton, das Verlassen des "Standby"-Modus durch einen langen Piepton angezeigt.

### DAS ERSTE EINSCHALTEN:







After inserting the batteries, Stellen Sie das Jahr, den Monat, den Wochentag und die Uhrzeit ein. Mit den Tasten "+" und "-" den Wochentag einstellen (1=MO, 2=DI,...7=SO), dann mit der Auswahltaste "Mode" bestätigen. Die Stunde beginnt zu blinken. Stellen Sie die Stunde auf die gleiche Weise mit den Tasten "+" und "-" ein und bestätigen Sie mit der Auswahltaste "Mode". Wiederholen Sie den gleichen Vorgang für die Minuten. Das Anfangsjahr ist 2021.

## 4.2 BETRIEBSARTEN

Das Gerät verfügt über 6 Betriebsmodi, die es dem Benutzer ermöglichen, die Umgebung auf die für ihn am besten geeignete Weise zu erwärmen, wobei seine Bedürfnisse berücksichtigt werden.



Drücken Sie die Auswahltaste "Modus", um die gewünschte Betriebsart zu wählen. Ein Symbol auf dem LCD zeigt die gewählte Betriebsart an.

	Steuerleitung		Komfort
	Nacht/Eco		Frostschutz
	Chrono		Energiesparen



### STEUERDRAHT

Die Temperatur ist abhängig vom Steuerdrahtbefehl.

Alle Steuerdrahtbefehle sind aktiviert.



### KOMFORT

Die "Komfort"-Temperatur entspricht der vom Benutzer gewünschten Temperatur.

Alle Steuerdrahtbefehle sind deaktiviert.



### NACHT/ÖKO

Der "NACHT/ECO"-Modus bietet eine angenehme Temperatur bei geringerem Energieverbrauch.

Alle Steuerdrahtbefehle sind deaktiviert.



### GEFRIERSCHUTZ

Im Modus "Frostschutz" wird die Solltemperatur auf 7 °C festgelegt. Das Gerät beginnt automatisch zu heizen, wenn die Raumtemperatur unter 7 °C sinkt.

Alle Steuerdrahtbefehle sind deaktiviert.



### CHRONO

In diesem Modus können Sie eines der drei voreingestellten Uhrenthermostatprogramme oder das benutzerdefinierte Programm wählen. Mit letzterem können Sie ein Tages- und Wochenprogramm mit zwei Temperaturstufen ("Komfort" und "Nacht/Öko") einstellen. Alle Steuerdrahtbefehle sind deaktiviert.



### ENERGIESPAREN

Dieser Modus reduziert den Energieverbrauch des Geräts, wenn sich niemand im Raum aufhält. Die Temperatur wird auf 17 °C festgelegt.

Alle Steuerdrahtbefehle sind deaktiviert.

Wenn das Symbol  auf dem LCD-Display angezeigt wird, ist das Heizelement eingeschaltet.

## 4.2.1 STEUERDRAHT

So aktivieren Sie den Modus "Steuerdraht":







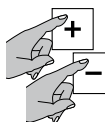

Drücken Sie die Auswahltaste "Modus", bis das  Symbol auf der LCD-Anzeige erscheint.

Der Benutzer kann am Gerät nur die "Komfort"-Temperatur einstellen.



Wählen Sie mit den Tasten "+" und "-" die gewünschte Temperatur.

Die Wohnung muss mit einem Automatisierungssystem ausgestattet sein, das diese Art von Technologie unterstützt. In diesem Fall kann die korrekte Übertragung der Programmierbefehle anhand des folgenden Diagramms je nach eingestelltem Modus überprüft werden:

Modus	Komfort	Nacht/Eco (Komfort -3,5°C)	Frostschutz	Standby	Komfort -1°C	Komfort -2°C
Zu übertragendes Signal						
Spannung zwischen Steuer- und Nullleiter	0 volt	230 volt	115 volt Negativ	115 volt Positiv	230 volt Für eine Dauer von 3 s	230 volt Für einen Zeitraum von 7 s

Zusammen mit dem Symbol wird die am Steuergerät gewählte Betriebsart angezeigt (Standby,  Komfort, Nacht/Eco, Frostschutz).

Ist der Steuerleitungsprogrammierer nicht angeschlossen, wird automatisch die Betriebsart "Komfort" gewählt.

## 4.2.2 KOMFORT ✱

Der Sollwert für die "Komfort"-Temperatur ist die vom Benutzer gewünschte Temperatur.



Drücken Sie die Auswahl Taste "Mode", bis das Symbol ✱ auf der LCD-Anzeige erscheint.

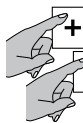

Wählen Sie mit den Tasten "+" und "-" die gewünschte Temperatur.  
Die Temperatur kann zwischen 7 °C und 32 °C gewählt werden.

## 4.2.3 NACHT/ECO

In der Betriebsart "NIGHT/ECO" darf die eingestellte Temperatur nicht über dem eingestellten Wert für die "Komfort"-Temperatur liegen. Ist die "Komfort"-Temperatur niedriger eingestellt als die "NACHT/ECO"-Temperatur, wird sie automatisch entsprechend angepasst.



Drücken Sie die Auswahl Taste "Modus", bis das Symbol  auf der LCD-Anzeige erscheint.

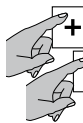

Wählen Sie die gewünschte Temperatur mit den Tasten "+" und "-".

Die Verwendung dieser Betriebsart wird für die Nachtstunden empfohlen und wenn sich mehr als 2 Stunden lang keine Personen im Raum aufhalten.

## 4.2.4 ANTI-FREEZE ✱

In der Betriebsart "Frostschutz" ist die Solltemperatur auf 7 °C festgelegt. Das Gerät beginnt zu heizen, wenn die Raumtemperatur unter 7 °C fällt, und verhindert mit geringem Energieverbrauch, dass die Raumtemperatur den Gefrierpunkt erreicht.



Drücken Sie die Auswahl Taste "Modus", bis das Symbol ✱ auf der LCD-Anzeige erscheint.

Diese Betriebsart wird empfohlen, wenn sich mehr als 1 Tag lang keine Personen im Raum aufhalten.

## 4.2.5 CHRONO

Im Modus "Chrono" können Sie eines der drei voreingestellten Uhrenthermostatprogramme oder das benutzerdefinierte Programm wählen. Letzteres ermöglicht die Einstellung unterschiedlicher Temperaturen ("Komfort" und "Nacht/Öko") über einen Zeitraum von 24 Stunden für jeden Tag der Woche.

## PROGRAMMAUSWAHL



Drücken Sie die Taste "Mode", bis das Symbol  erscheint. Halten Sie dann die Tasten "Mode" und "-" gleichzeitig mindestens 3 Sekunden lang gedrückt. Der Programmcode (P1, P2, P3 und P4) blinkt. Drücken Sie die Tasten "+" und "-", um das Programm einzustellen. Zur Bestätigung die Taste "Mode" drücken

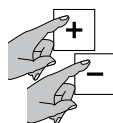

Das Symbol der Funktion ASC (siehe Abschnitt 4.3.1) beginnt zu blinken. Drücken Sie die Taste , um die Funktion zu aktivieren oder die Taste "-", um die Funktion zu deaktivieren.

PROGRAMM P1	STUNDEN	MODUS
VON MONTAG BIS FREITAG	0 - 6	Nacht/Öko
	6 - 9	Komfort
	9 - 16	Nacht/Öko
	16 - 23	Komfort
	23 - 0	Nacht/Öko
SAMSTAG UND SONNTAG	0 - 7	Nacht/Öko
	7 - 23	Komfort
	23 - 0	Nacht/Öko

PROGRAMM P2	STUNDEN	MODUS
MONTAG BIS SONNTAG	0 - 7	Nacht/Öko
	7 - 23	Komfort
	23 - 0	Nacht/Öko

PROGRAMM P3	STUNDEN	MODUS
VON MONTAG BIS FREITAG	0 - 6	Nacht/Öko
	6 - 9	Komfort
	9 - 13	Nacht/Öko
	13 - 23	Komfort
	23 - 0	Nacht/Öko
SAMSTAG UND SONNTAG	0 - 7	Nacht/Öko
	7 - 23	Komfort
	23 - 0	Nacht/Öko

## PROGRAMM P4 - ANGEPASST

Mit dem Programm "P4" können Sie für jeden Wochentag unterschiedliche Temperaturen ("Komfort" und "Nacht/Öko") über einen Zeitraum von 24 Stunden einstellen.

## EINSTELLEN DES AKTUELLEN TAGES UND DER UHRZEIT

Bevor Sie mit der Einstellung des benutzerdefinierten Programms "P4" fortfahren, überprüfen Sie, ob die Uhrzeit und der Wochentag richtig eingestellt sind.



Wenn Sie die Einstellung auf diese Weise nicht vornehmen können, drücken Sie die "Mode"-Taste, bis das  Symbol auf dem Display erscheint. Halten Sie dann die "Mode"-Taste erneut gedrückt, bis die Tageszahl blinkt.

Stellen Sie den Wochentag mit den Tasten "+" oder "-" ein (1=MO, 2=DI, ... 7=SO) und bestätigen Sie mit der Auswahltaste "Mode".

1  
2  
3  
4

20:30

Wiederholen Sie den gleichen Vorgang für die Stunden.

20:30

Die Minuten beginnen nun zu blinken. Stellen Sie mit den Tasten "+" oder "-" die Minuten ein und drücken Sie dann die  Taste zur Bestätigung und zum Verlassen des Programms oder drücken Sie die Taste "Mode", um das Programm P4 einzustellen.

## EINSTELLUNG DES P4-PROGRAMMS

Drücken Sie die Taste "MODE", wenn Sie die Einstellung der Minuten beendet haben (siehe EINSTELLEN DES AKTUELLEN TAGES UND DER UHRZEIT).

Zeitbalken blinkt und die Uhr zeigt die programmierte Zeit an, beginnen Sie mit dem ersten Tag.

Wählen Sie mit den Tasten "+" oder "-" für jede Stunde zwischen der Temperatur "Komfort" (zwei Zeilen) und der Temperatur "Nacht/Öko" (eine Zeile).

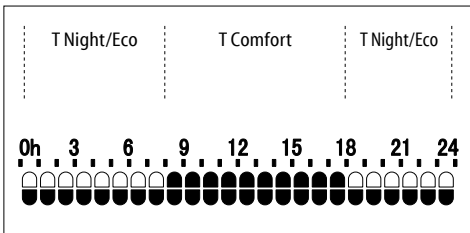

Bestätigen Sie mit der Taste "Mode" und wiederholen Sie den Vorgang für jeden Wochentag, um das Wochenprogramm einzustellen. Das Wochenprogramm ist nun eingestellt.

Das Symbol der Funktion ASC (siehe Kapitel 4.3.1) beginnt zu blinken. Drücken Sie die Taste , um die Funktion zu aktivieren, oder die Taste "-", um sie zu deaktivieren.

## 4.2.6 ENERGIESPAREN

Fixiert die Temperatur auf 17 °C. Der Modus "Energiesparen" reduziert den Energieverbrauch, wenn der Raum nicht genutzt wird, aber eine angenehme Temperatur beibehalten werden soll.



Um "Energiesparen" zu aktivieren, drücken Sie die "Mode"-Taste, bis das  Symbol anstelle der Stunden/Temperaturen angezeigt wird.

## 4.3 FUNKTIONEN

Das Gerät verfügt über eine Reihe von Sonderfunktionen zur individuellen Anpassung und Optimierung der Nutzung.

### 4.3.1 ASC

Diese Funktion misst die thermische Trägheit des Raumes, um die eingestellte Temperatur zu erreichen, und schaltet das Gerät im Voraus ein, um sicherzustellen, dass die "Komfort"-Temperatur zur eingestellten Zeit wieder erreicht wird. Die Funktion kann das Gerät bis zu 2 Stunden früher einschalten.



Diese Funktion kann nur aktiviert werden und funktioniert nur im "Chrono"-Modus. (Siehe Kapitel 4.2.5.)





Um die Genauigkeit der ASC-Funktion zu optimieren, sind mehrere Tage der Datenerfassung erforderlich.

### 4.3.2 FENSTER ÖFFNEN

Die Funktion "Offenes Fenster" erkennt automatisch ein offenes Fenster in der Nähe des Handtuchwärmers (z. B. während der Hausarbeit) und schaltet in den "Frostschutzmodus", um unnötiges Heizen zu vermeiden und Energie zu sparen. Die Funktion kann auch das Schließen eines Fensters erkennen und den vorherigen Betriebszustand wiederherstellen.

Beim Einschalten des Geräts ist die Funktion bereits aktiv und bereit, offene Fenster zu erkennen.



Um die Funktion zu aktivieren oder zu deaktivieren, halten Sie die  Taste gedrückt, bis das  Symbol auf dem Display erscheint oder verschwindet.

Wenn ein offenes Fenster erkannt wird, blinkt das Symbol "Fenster öffnen".

Wenn Sie nun die  Taste drücken, wird die Aktion "Fenster öffnen" abgebrochen, bis das nächste offene Fenster erkannt wird. Das  Symbol hört auf zu blinken.



Um die Funktion optimal nutzen zu können, empfiehlt es sich, das Gerät in der Nähe eines Fensters zu installieren (Abb. 9).

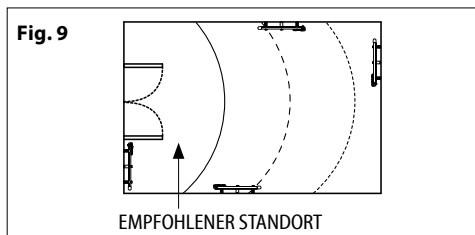

Die Reaktion des Geräts auf das Öffnen und Schließen von Fenstern hängt von vielen Faktoren ab, z. B. von der am Gerät eingestellten Temperatur, der Außentemperatur, dem Grad der Belüftung des Raums, der Position des Handtuchwärmers und dem Vorhandensein anderer Heizquellen.



Die Funktion "Fenster öffnen" kann im "Standby"-Modus nicht aktiviert oder deaktiviert werden.



Wenn das Gerät ein offenes Fenster erkannt hat, können alle Betriebsarten und die Funktion "Overdrive (2h)" gewählt werden, sie sind jedoch erst aktiv, wenn das Fenster als geschlossen erkannt oder die Funktion "Offenes Fenster" aufgehoben wird. Die Funktionen "Kindersicherung" und "Tastatursperre" bleiben aktiv und können auch dann ein- und ausgeschaltet werden, wenn das Gerät ein offenes Fenster erkannt hat.

### 4.3.3 KINDERSICHERUNG

Wenn die Funktion "Kindersicherung" aktiviert ist, ist die Oberflächentemperatur des Geräts im aktiven Modus ("Komfort", "Nacht/Eco",...) niedriger als im Normalbetrieb, um die Gefahr von Verbrennungen durch kurzzeitige versehentliche Berührung zu vermeiden.

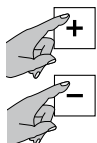

Um die Funktion zu aktivieren, halten Sie die Tasten "+" und "-" gleichzeitig gedrückt, bis das Symbol  auf dem Display erscheint.

Um die Funktion zu deaktivieren, wiederholen Sie den gleichen Vorgang.

Die Kindersicherung kann in allen Betriebsarten aktiviert werden, einschließlich "Overdrive (2h)". Die Funktion kann nicht aktiviert werden, wenn sich das Gerät im "Standby" befindet.

#### WICHTIG!

Wenn diese Funktion aktiviert ist, heizt das Gerät mit einer niedrigeren Leistungsstufe und braucht daher länger, um den Raum aufzuheizen.

Auch wenn diese Funktion aktiviert ist, sollten Kinder beaufsichtigt werden, um sicherzustellen, dass sie nicht gefährdet sind.



Vermeiden Sie immer einen längeren Kontakt zwischen dem Gerät und dem Körper.

Wenn das Gerät bereits in Betrieb ist oder nach der letzten Benutzung noch warm ist und die Kinderschutzfunktion aktiviert ist, dauert es mindestens zwei Stunden, bis die Temperatur auf den niedrigeren Wert gesunken ist und die Funktion betriebsbereit ist.

### 4.3.4 ÜBERSTEUERUNG (2H)

Mit "Overdrive (2h)" kann der Raum schnell aufgeheizt werden.



Um die Funktion zu aktivieren, drücken Sie die Tasten  und "+" gleichzeitig und halten Sie beide gedrückt, bis das Symbol  auf dem Display erscheint.

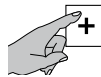

Anstelle der Uhrzeit werden die verbleibenden Minuten bis zum Ende der zwei Stunden angezeigt.

Das Gerät heizt 2 Stunden lang mit maximaler Leistung, unabhängig von der eingestellten Temperatur.

Um die Funktion "Overdrive (2h)" jederzeit zu deaktivieren, drücken Sie die beiden Tasten wie zuvor zusammen.

Nach Ablauf von 2 Stunden nach der Aktivierung wird die Funktion "Overdrive (2h)" automatisch beendet und das Gerät kehrt in den zuvor gewählten Betriebsmodus zurück.





Die Funktion "Kindersicherung" begrenzt die Heizleistung des Geräts, auch wenn die Funktion "Overdrive (2h)" aktiv ist.



Wenn das Gerät ein offenes Fenster erkannt hat, ist die Funktion "Overdrive (2h)" nicht aktiv, bis das Fenster als geschlossen erkannt oder die Funktion "Fenster öffnen" abgebrochen wird (siehe Kapitel 4.3.2), aber der Countdown von zwei Stunden läuft weiter.

### 4.3.5 URLAUB

Wenn Sie für eine bestimmte Anzahl von Tagen nicht zu Hause sind, können Sie das Gerät so einstellen, dass es während der gesamten Abwesenheit im Modus "Frostschutz" bleibt. Nach Ablauf der eingestellten Anzahl von Tagen schaltet das Gerät automatisch in den vorherigen Betriebsmodus zurück.

Um die Funktion zu aktivieren, drücken Sie die Tasten  und "-" gleichzeitig und halten Sie beide gedrückt, bis das Symbol  auf dem Display erscheint.

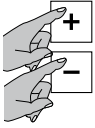

Stellen Sie dann die gewünschte Anzahl von Tagen (maximal 45) mit den Tasten "+" oder "-" ein. Die gewünschte Einstellung wird automatisch bestätigt.

Auf der LCD-Anzeige erscheint nun das Symbol  und die eingestellte Anzahl der Tage, die sich im Laufe der Tage verringert.

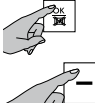

Um die Funktion jederzeit zu deaktivieren, drücken Sie gleichzeitig die Tasten  und "-".

### 4.3.6 TASTATURSPERRE

Es besteht die Möglichkeit, die Tastatur zu sperren, um unbeabsichtigte Änderungen zu verhindern.

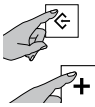

Um die Funktion zu aktivieren, halten Sie die "Mode"- und die "+"-Taste gleichzeitig gedrückt, bis das Symbol  auf dem Display erscheint.

Um die Tastatursperre aufzuheben, drücken Sie dieselben beiden Tasten gleichzeitig.

Das Symbol "Tastatursperre" wird nicht mehr auf dem LCD-Bildschirm angezeigt.

**WICHTIG:** Die Funktion "Tastatursperre" sperrt die "Standby"-Taste nicht. Sie ist daher immer aktiv, auch wenn die Funktion "Tastatursperre" aktiviert ist.

### 4.4 ZURÜCKSETZEN

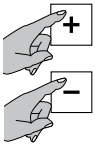

Um die Standardeinstellungen zurückzusetzen, drücken Sie die Tasten + und - im Standby-Modus für 4 Sekunden.

**ACHTUNG:** Alle Programme und Änderungen, die Sie vorgenommen haben, werden gelöscht.

### 4.5 ANZEIGE DER MOMENTANEN LEISTUNG

Diese grafische Darstellung zeigt die unmittelbar vom Gerät verwendete Leistung (jeder Sektor entspricht 20% der Leistung).

### 4.6 ÄNDERUNG DES SOLLWERTS

Wenn die eingestellte Temperatur für den Normalbetrieb nicht mit der Temperatur übereinstimmt, die Sie in der Raummitte beobachten, können Sie die Kompensationseinstellung um  $\pm 5^{\circ}\text{C}$  ändern. Beispiel: Die am Thermostat eingestellte Temperatur beträgt  $24^{\circ}\text{C}$ , aber das Gerät hört auf zu heizen, wenn Sie nur  $22^{\circ}\text{C}$  messen.

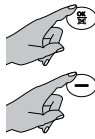

Sie können die Einstellung des Messwerts um  $-2^{\circ}\text{C}$  korrigieren. Sie können die Einstellung im Standby-Modus ändern, indem Sie die Tasten OK und - gedrückt halten.

**WICHTIG:** Im Falle eines Stromausfalls durch einen Stromausfall bleiben alle aktuellen Einstellungen mit Ausnahme von Datum und Uhrzeit gespeichert.

Wenn der Stromausfall im "Chrono"-Modus erfolgt, nimmt das Gerät den Betrieb im "Energiesparmodus" wieder auf, sobald die Stromversorgung wiederhergestellt ist.

**WICHTIG:** Wenn das Gerät ohne Strom bleibt, während die Funktion "Overdrive (2h)" aktiviert ist, gehen die Datums- und Zeiteinstellungen verloren. Wenn die Stromversorgung wiederhergestellt ist, verlässt das Gerät die Funktion und nimmt den Betrieb im zuvor gewählten Modus wieder auf.

**WICHTIG:** Wenn das Gerät ausgeschaltet wird, während die Funktion "Urlaub" aktiviert ist, bleibt die Funktion aktiv und der Countdown der Tage bis zum Ende des Urlaubs wird ab dem Zeitpunkt fortgesetzt, an dem die Funktion gestoppt wurde.

**WICHTIG:** Wenn das Gerät ausgeschaltet wird, während die "ASC"-Funktion aktiviert ist, bleibt die Funktion aktiv, es dauert jedoch einige Tage, bis sie voll einsatzfähig ist.

### 5. REINIGUNG



Vergewissern Sie sich vor der Reinigung, dass das Gerät ausgeschaltet, kalt und vom Stromnetz getrennt ist.



Wischen Sie das Gerät mit einem weichen, feuchten Tuch und einem neutralen Reinigungsmittel ab. Verwenden Sie keine scheuernden oder ätzenden Reinigungsmittel oder Lösungsmittel.



Um die Leistungsfähigkeit des Geräts zu erhalten, sollten Sie die Oberfläche und das Innere des Geräts mindestens zweimal pro Jahr mit einem Staubsauger abstauben.

## 6. WARTUNG



Wenden Sie sich bei technischen Problemen an einen qualifizierten Fachmann (vom Händler oder Hersteller zugelassen oder autorisiert) oder an Ihren Händler vor Ort.



Alle Arbeiten am Gerät müssen von einem qualifizierten Fachmann durchgeführt werden, der sich vergewissern muss, dass das Gerät ausgeschaltet, kalt und vom Stromnetz getrennt ist, bevor er eine Wartung durchführt.

## 7. FEHLERSUCHE

Das Gerät heizt nicht auf.	<ul style="list-style-type: none"><li>• Prüfen Sie, ob der Heizkörper korrekt an das Stromnetz angeschlossen und mit Strom versorgt ist.</li><li>• Überprüfen Sie die Stellung des Hauptschalters der Anlage.</li><li>• Erhöhen Sie die eingestellte Temperatur am Regler des Geräts.</li><li>• Vergewissern Sie sich, dass keine Kleidungsstücke das Steuergerät oder den Temperaturfühler verdecken.</li><li>• Wenn das Gerät immer noch nicht aufheizt, wenden Sie sich an Ihren Fachhändler oder einen qualifizierten Fachmann.</li></ul>
Das Gerät heizt kontinuierlich.	<ul style="list-style-type: none"><li>• Verringern Sie die Temperatureinstellung am Regler des Geräts.</li><li>• Vergewissern Sie sich, dass die Funktion "Overdrive (2h)" nicht versehentlich aktiviert worden ist.</li><li>• Vergewissern Sie sich, dass keine Kleidungsstücke das Steuergerät oder den Temperatursensor verdecken.</li><li>• Wenn das Gerät weiter heizt, wenden Sie sich an Ihren Fachhändler oder einen autorisierten Installateur.</li></ul>
Der Raum bleibt kalt.	<ul style="list-style-type: none"><li>• Vergewissern Sie sich, dass die Leistung des Geräts für den zu beheizenden Raum ausreichend ist.</li><li>• Wenn das Gerät zum ersten Mal in Betrieb genommen wird, dauert es mindestens einige Stunden, bis sich der Raum auf die gewünschte Temperatur erwärmt hat (wenn Sie den Heizkörper auf Maximum stellen, wird die Temperatur nicht schneller steigen).</li></ul>
Das Gerät kühlt nicht ab.	<ul style="list-style-type: none"><li>• Das Heizelement braucht mehrere Dutzend Minuten, um abzukühlen. Warten Sie die erforderliche Zeit ab.</li></ul>
Das Gerät reagiert nicht korrekt auf die Befehle des Steuergeräts.	<ul style="list-style-type: none"><li>• Trennen Sie das Gerät vom Stromnetz (schalten Sie den Hauptschalter aus, indem Sie ihn auf die Position "0" drehen). Überprüfen Sie den korrekten Anschluss (Abb. 8) und die korrekte Funktion der Steuereinheit.</li><li>• Wenden Sie sich an einen Fachmann.</li></ul>
Das Gerät heizt weiter, obwohl das Fenster geöffnet ist und die Funktion "Fenster öffnen" aktiviert ist.	<ul style="list-style-type: none"><li>• Es kann notwendig sein, einige Minuten zu warten, bevor die Funktion in Betrieb geht.</li><li>• Der Unterschied zwischen der Außen- und der Innentemperatur reicht möglicherweise nicht aus, um die Funktion zu aktivieren.</li><li>• Überprüfen Sie, ob der Aufstellungsort des Geräts den Anforderungen in Abschnitt 4.3.2 dieses Handbuchs entspricht.</li><li>• Prüfen Sie, ob der Bereich um den Heizkörperregler frei von Hindernissen ist.</li><li>• Wenden Sie sich an Ihren Händler oder an autorisiertes Personal, wenn das Problem weiterhin besteht.</li></ul>
Das Gerät heizt nicht weiter, nachdem das Fenster geschlossen wurde und die Funktion "Fenster öffnen" aktiv ist.	<ul style="list-style-type: none"><li>• Es kann einige Minuten dauern, bis der Sensor das Schließen des Fensters erkennt.</li><li>• Überprüfen Sie, ob der Bereich um den Heizkörperregler frei von Hindernissen ist.</li><li>• Deaktivieren und reaktivieren Sie die Funktion.</li><li>• Wenn die Ansprechzeit der Funktion zu lang ist, können Sie den Heizkörper jederzeit manuell abschalten.</li><li>• Wenden Sie sich an Ihren Händler oder an autorisiertes Personal, wenn das Problem weiterhin besteht.</li></ul>
Auf dem Display wird 'ALL' angezeigt.	<ul style="list-style-type: none"><li>• Der Temperatursensor ist defekt. Schalten Sie das Gerät aus und wenden Sie sich an Ihren Fachhändler.</li></ul>

## 8. GARANTIE



Wir empfehlen Ihnen, alle Teile der Verpackung für den Fall aufzubewahren, dass das Gerät an den Händler zurückgeschickt werden muss. Das Gerät muss vollständig und unbeschädigt ankommen, um die Gültigkeit der Garantie zu erhalten.

Der Hersteller garantiert dem Kunden alle Rechte, die in der europäischen Richtlinie 1999/44/EG und den durch die nationale Gesetzgebung anerkannten Verbraucherrechten festgelegt sind. Die Garantie deckt insbesondere alle Nichtkonformitäten und Herstellungsfehler ab, die zum Zeitpunkt des Verkaufs vorhanden sind oder sich innerhalb von zwei Jahren ab dem Kaufdatum zeigen, und berechtigt den Kunden zur kostenlosen Reparatur des defekten Produkts oder zum Ersatz, wenn eine Reparatur nicht möglich ist.

Die oben genannten Rechte sind in den folgenden Fällen ungültig:

- Mängel, die durch eine andere als die in der Gebrauchsanweisung, die Bestandteil des Kaufvertrags ist, genannte Verwendung verursacht wurden;
- Mängel, die durch zufälligen Bruch, Fahrlässigkeit oder Manipulation verursacht wurden.

Die in dieser Anleitung beschriebenen Vorgänge der Installation, des Anschlusses an das Stromnetz und der Wartung sind nicht Gegenstand der Garantie.

Der Hersteller lehnt jede Haftung für Schäden oder Verletzungen ab, die direkt oder indirekt an Personen, Gegenständen oder Haustieren infolge der Nichtbeachtung der vorliegenden Anleitung verursacht werden, insbesondere in Bezug auf die Warnhinweise zur Installation, Inbetriebnahme und Verwendung des Produkts.

Um die oben genannten Rechte geltend zu machen, muss sich der Kunde an seinen Händler wenden und einen gültigen Kaufnachweis des Verkäufers mit Kaufdatum vorlegen.

## 9. ENTFERNUNG



Vergewissern Sie sich, dass das Netzkabel vom Stromnetz getrennt ist, bevor Sie irgendwelche Arbeiten durchführen. Führen Sie die Wandmontage in umgekehrter Reihenfolge durch (Seite 193), um das Gerät zu entfernen.

Die Entsorgung dieses Geräts und der Flüssigkeit im Handtuchwärmer muss in Übereinstimmung mit den geltenden Abfallentsorgungsvorschriften erfolgen.



**Wichtige Informationen zur korrekten Entsorgung des Produkts gemäß der EU-Richtlinie 2012/19/EG.**

Am Ende seiner Nutzungsdauer darf das Produkt nicht als Siedlungsabfall entsorgt werden. Es muss bei einer speziellen Sammelstelle für Siedlungsabfälle oder bei einem Händler, der diesen Service anbietet, abgegeben werden.



Dieses Gerät entspricht den europäischen Richtlinien:

2014/30/EU über elektromagnetische Verträglichkeit

2014/35/EU über Niederspannung

2011/65/EU über die Beschränkung der

Verwendung bestimmter gefährlicher Stoffe

2009/125/EG über Ökodesign-

Anforderungen



## ELEKTRISCHE ANSCHLÜSSE MIT STECKER VORSICHTIG LESEN

Vergewissern Sie sich vor dem Einstecken des Steckers, dass die Spannung Ihres Stromnetzes mit der auf dem Typenschild des Geräts angegebenen Spannung übereinstimmt und dass die Steckdose und das Stromkabel für die erforderliche Last geeignet sind (ebenfalls auf dem Typenschild angegeben).

Vergewissern Sie sich, dass das Stromkabel mit einem Trennschalter ausgestattet ist, mit dem das Gerät gemäß den geltenden Vorschriften vollständig vom Netz getrennt werden kann.

Das Versorgungskabel muss mit einem Fehlerstromschutzschalter von mindestens 30 mA (hochempfindlicher Fehlerstromschutzschalter) ausgestattet sein.

Alle Hinweise auf die Betriebsart "Steuerdraht" (Filote) und die dazugehörige Verkabelung in der Bedienungsanleitung sind zu ignorieren, da diese Betriebsart bei diesem Produkt nicht verfügbar ist.

## Erforderliche Angaben zu elektrischen Einzelraumheizgeräten

Modellkennung(en): (siehe Typenschild am Produkt)

Kontaktangaben:

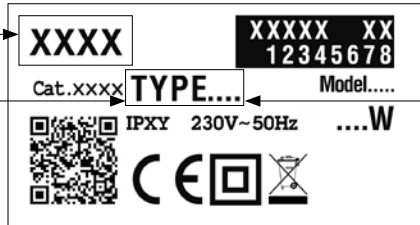

WÄRMELEISTUNG	TYP	WERT	EINHEIT
Nennwärmeleistung ( $P_{nom}$ )	xTRxx07x	0,7	kW
	xTRxx10x	1,0	
	xTRxx15x	1,5	
	xTRxx20x	2	
Mindestwärmeleistung (Richtwert) ( $P_{min}$ )	xTRxx07x	0,0	kW
	xTRxx10x		
	xTRxx15x		
	xTRxx20x		
Maximale kontinuierliche Wärmeleistung ( $P_{max,c}$ )	xTRxx07x	0,7	kW
	xTRxx10x	1,0	
	xTRxx15x	1,5	
	xTRxx20x	2	

HILFSSTROMVERBRAUCH	TYP	WERT	EINHEIT
Bei Nennwärmeleistung ( $e_{l,max}$ )	xTRxx07x	0,000	kW
	xTRxx10x		
	xTRxx15x		
	xTRxx20x		
Bei Mindestwärmeleistung ( $e_{l,min}$ )	xTRxx07x	0,000	kW
	xTRxx10x		
	xTRxx15x		
	xTRxx20x		
Im Bereitschaftszustand ( $e_{l,sb}$ )	xTRxx07x	0,000	kW
	xTRxx10x		
	xTRxx15x		
	xTRxx20x		

### Art der Wärmeleistung/Raumtemperaturkontrolle

- einstufige Wärmeleistung, keine Raumtemperaturkontrolle [ NEIN ]
- zwei oder mehr manuell einstellbare Stufen, keine Raumtemperaturkontrolle [ NEIN ]
- raumtemperaturkontrolle mit mechanischem Thermostat [ NEIN ]
- mit elektronischer Raumtemperaturkontrolle [ NEIN ]
- elektronische Raumtemperaturkontrolle und Tageszeitregelung [ NEIN ]
- elektronische Raumtemperaturkontrolle und Wochentagsregelung [ JA ]

### Sonstige Regelungsoptionen

- raumtemperaturkontrolle mit Präsenzerkennung [ JA ]
- raumtemperaturkontrolle mit Erkennung offener Fenster [ JA ]
- mit Fernbedienungsoption [ NEIN ]
- mit adaptiver Regelung des Heizbeginns [ JA ]
- mit Betriebszeitbegrenzung [ NEIN ]
- mit Schwarzkugelsensor [ NEIN ]











FTRxxxxF

Cod.  
5725011362/02.24